

CH
Cooper & Hunter
COMFORT INNOVATIONS



POMPY CIEPŁA

KATALOG URZĄDZEŃ

2022
/2023

www.cooperhunter.pl

SPIS TREŚCI



Katalog nie stanowi oferty w rozumieniu art. 66 kodeksu cywilnego i nie stanowi wiążącej oferty ze strony importera urządzeń marki Cooper&Hunter. Wszystkie przedstawione zdjęcia oraz dane techniczne mają charakter wyłącznie informacyjny oraz poglądowy. Zastrzegamy możliwość wystąpienia zmian, błędów drukarskich lub pomyłek, dlatego nie ponosimy odpowiedzialności za szkody, które mogą wynikać z danych zawartych w katalogu.

Informujemy, że wszystkie informacje zawarte w katalogu były aktualne w chwili oddawania go do druku, jednak zastrzegamy sobie prawo do dokonywania zmian w danych technicznych bez uprzedniego powiadomienia oraz podawania przyczyn.

Zawartość tego katalogu jest chroniona prawem autorskim. Kopiowanie zdjęć, tekstów, danych w całości lub ich fragmentów bez otrzymania wcześniejszej zgody jest zabronione.

SPIS TREŚCI

MONOBLOCK

▶ ECOPOWER R290	8	NOWOŚĆ
▶ EVIPOWER PREMIUM R32	16	NOWOŚĆ
▶ EVIPOWER INVERTER R32	24	
▶ EVIPOWER KOMERCYJNE	32	
▶ MONOBLOCK R32	40	
▶ MODULAR R410A	48	NOWOŚĆ

SPLIT

▶ SPLIT R32	56	
▶ SPLIT ALL-IN-ONE	64	NOWOŚĆ

POMPY BASENOWE

▶ BOOSTER INVERTER	72	
▶ ECO	80	
▶ TURBO INVERTER	86	

KLIMAKONWEKTORY

▶ ŚCIENNE	98	NOWOŚĆ
▶ SZKLANE	102	NOWOŚĆ
▶ PRZYPODŁOGOWE	106	
▶ KANAŁOWE	110	
▶ KASETONOWE	114	

OPIS FUNKCJI	118	
--------------	-----	--

POMPY CIEPŁA



CH
Cooper & Hunter
COMFORT INNOVATIONS

INVERTER

Pompy Ciepła C&H to idealne rozwiązanie dla wszystkich tych, którzy chcą chronić środowisko naturalne, oszczędzając jednocześnie energię i minimalizując koszty eksploatacji. Są to systemy grzewcze wykorzystujące odnawialne źródła energii (energię słoneczną) do ogrzewania budynków i przygotowywania ciepłej wody użytkowej. Charakteryzują się cichą pracą, prostą obsługą i wysokim komfortem użytkowania. Oddawanie ciepła najczęściej następuje poprzez ogrzewanie podłogowe. Pompy Ciepła C&H objęte są 5-letnią gwarancją.



■ WSPÓŁCZESNE TECHNOLOGIE

Do niedawna system ogrzewania pomieszczeń mógł być zorganizowany na podstawie jednego z 2 źródeł: spalanie różnego rodzaju paliw lub ogrzewania energią elektryczną. Pierwszy typ przewiduje wykorzystanie trudno odnawialnych zasobów Ziemi, jak również ryzyko związane z wykorzystaniem ognia/wybuchowych źródeł ciepła w pomieszczeniach. Drugi wykorzystuje energię odnawialną, ale jest bardzo ograniczony pod względem skuteczności. Nowoczesny system grzewczy, utworzony na podstawie pompy ciepła C&H z technologią falownikową pozwala kilkukrotnie zmniejszyć zużycie energii na ogrzewanie i chłodzenie, zrezygnować z gazu i innych ogniowych/ wybuchowych źródeł energii starego pokolenia, oszczędzając pieniądze i zwiększając bezpieczeństwo w domu właściciela.

■ OSZCZĘDNOŚĆ

Instalacja systemu nie wymaga sporządzenia i zatwierdzenia projektu instalacji gazowej i kosztownej procedury podłączenia instalacji gazowej w budynku, a w porównaniu z konwencjonalnym elektrycznym ogrzewaniem oszczędność jest widoczna w różnicy pomiędzy współczynnikami efektywności energetycznej, np. olejowy grzejnik elektryczny posiada współczynnik efektywności energetycznej 0,6, natomiast najnowsze konwektory - 0,97 (i wartość ta jest najwyższą dla takich systemów ogrzewania). Pompa ciepła „powietrze-woda” C&H ma współczynnik efektywności energetycznej - 4.5, co oznacza, że na każdy kW energii elektrycznej zużytej systemu zapewnia 4,5 kW ciepła (lub zimna).

■ WSZECHSTRONNOŚĆ

Istotną zaletą pompy ciepła C&H, w porównaniu z konwencjonalnymi systemami jest jego uniwersalność. Jeżeli wcześniej system grzewczy mógł być połączony tylko z CWU, a system chłodzenia zawsze stanowił odrębny układ, wymagający określonej pracy inżynierskiej dla jego instalacji i konserwacji, to teraz problem stworzenia komfortowego mikroklimatu w domu jest rozwiązywany za pomocą jednego wysoce wydajnego systemu, który zmniejsza koszty zarówno instalacji, jak również i późniejszego utrzymania.

■ WIELOZADANIOWOŚĆ

Inteligentna automatyka mikroprocesorowa sterowania systemem pozwala na stworzenie najbardziej komfortowych warunków zgodnie z indywidualnymi potrzebami właściciela. Pompa ciepła jest w stanie automatycznie zmieniać parametry pracy w zależności od ustawień, aktualnych odczytów różnych czujników temperatury (do 7), ustalonych priorytetów pracy, a nawet pory dnia. Ten szeroki zakres zindywidualizowanych ustawień pozwala na jak najbardziej efektywne wykorzystanie swoich zasobów, aby uzyskać dokładnie taki efekt, jaki jest niezbędny.

■ NIEZAWODNOŚĆ

Wieloletnie doświadczenie zespołu inżynierów, korzystanie z materiałów o wysokiej jakości, zaawansowane oprogramowanie oraz duży zapas trwałości sprzętu pozwala firmie C&H na produkowanie najnowocześniejszych i technologicznie zaawansowanych produktów, zaspokajających potrzeby nawet najbardziej wymagających klientów.

■ ODPOWIEDZIALNOŚĆ ŚRODOWISKOWA

Problem zniszczenia ochronnej warstwy ozonowej Ziemi w ciągu ostatniej dekady był szczególnie dotkliwie odczuwalny. Teraz każdy człowiek poprzez swoje działania może wpływać na jakość życia naszych potomków. W pompach ciepła C&H jest wykorzystywany przyjazny ozonowi freon R410A, a sam system jest zbudowany w taki sposób, żeby wyeliminować emisję CO₂ do atmosfery, w przeciwieństwie do konwencjonalnych systemów grzewczych.

■ MINIMALNE KOSZTY INSTALACJI I KONSERWACJI

Pompa ciepła jest zainstalowana w sposób podobny do zwykłego klimatyzatora, co znacznie ułatwia montaż układu. Z jednostki wewnętrznej woda jest dostarczana do dystrybutora grzebieniowego z 2- i 3-drogowymi zaworami, a następnie za pomocą standardowego układu doprowadzania wody do pomieszczeń – do ciepłych podłóg, klimakonwektorów i zasobnika CWU. Ze względu na brak procesu spalania w instalacji, brak osadów sadzy i węgla konserwacja systemu jest znacznie ułatwiona, a roczne koszty obsługi porównywalne są do konserwacji zwykłego klimatyzatora.

POMPA CIEPŁA

SMART - INNOVATION - COMFORT

JAK TO DZIAŁA?

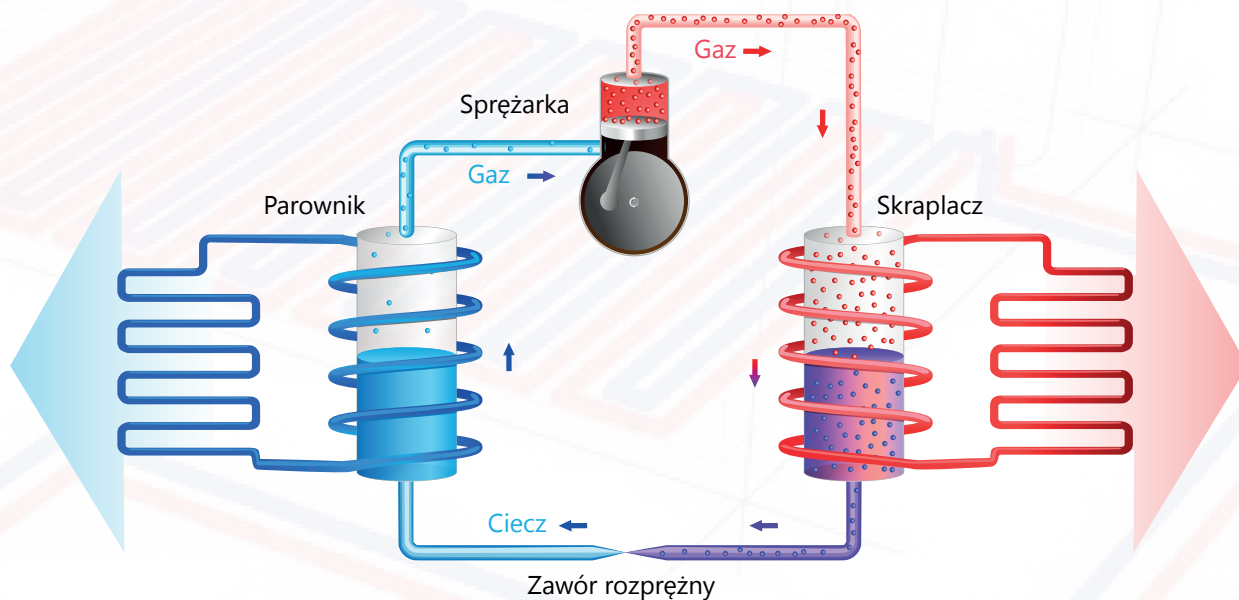

Zasada działania pompy ciepła opiera się na przepływie ciepła z powietrza zewnętrznego do pomieszczenia przy ogrzewaniu i z pomieszczenia na zewnątrz przy chłodzeniu. W przeciwieństwie do konwencjonalnych systemów grzewczych opartych na wytwarzaniu ciepła w procesie spalania paliwa stałego, gazu, oleju opałowego lub działania grzejników elektrycznych, pompa ciepła C&H nie generuje, a jedynie przekazuje ciepło z jednego środowiska do drugiego. Dzięki takiemu rozwiązaniu technicznemu możemy zaoszczędzić znaczne ilości energii elektrycznej, co korzystnie wpływa na korzystanie z zasobów Ziemi oraz znacznie zmniejsza koszty finansowe właściciela.



W TROSCE O NASZE ŚRODOWISKO

Ekologiczny czynnik chłodzący R32



W trosce o środowisko, w naszych pompach ciepła stosujemy ekologiczny czynnik chłodniczy R32. Ponadto wszystkie urządzenia posiadają wysoką klasę energetyczną, dzięki czemu charakteryzują się niskim zużyciem energii.

ECOPOWER R290



Czynnik R290

CH
Cooper & Hunter
COMFORT INNOVATIONS

NOWOŚĆ
2022



niezawodność i wydajność

Nowe urządzenia C&H ECOPOWER R290 to wersje „Premium” serii urządzeń EVIPOWER. Zostały stworzone przy użyciu najnowszych technologii stosowanych w pompach ciepła. Spełniają rygorystyczne wymagania dotyczące wydajności, stabilności pracy oraz poziomu emisji hałasu. Seria ECOPOWER R290 wykorzystuje jako czynnik chłodniczy freon R290 (GWP=3), który jest o 30% bardziej wydajny od wcześniej stosowanego czynnika a ponadto posiada sprężarki DC INVERTER. Połączenie czynnika R290 pozwala pompie ciepła uzyskać temperaturę na wylocie do + 75 stopni.

9-22 kW

Standard
BMS

All DC
Inverter

Sterowanie
do 5
obiegów*

Sterowanie
zdalne
w standardzie

A+++

*opcja możliwa tylko przy zastosowaniu sterownika opcjonalnego Smart Pro 360

ECOPOWER R290



Czynnik R290

CH
Cooper & Hunter
COMFORT INNOVATIONS

KOMFORT
UŻYTKOWANIA
I CICHĄ PRACĄ
SUPER SILENT



ECOPOWER R290

GWP=3

SCOP(+35°C) = 5.22
dla 9kW

60°C PRZY -25°C

SUPER SILENT
TYLKO 42 dB(A)
dla 9kW



GŁÓWNE CECHY URZĄDZENIA

- R290 to propan o wysokiej czystości (C3H8), znajdujący zastosowanie w chłodnictwie. R290 posiada lepsze właściwości termodynamiczne a zarazem w mniejszym stopniu wpływa na zubożenie warstwy ozonowej w porównaniu z tradycyjnymi produktami chłodniczymi.
- Obudowa jest wykonana z tworzywa ABS wysokiej jakości i jest silnie odporna na korozję, co zapewnia długą żywotność.
- Możliwość zmiany częstotliwości pracy sprężarki w zakresie od 30 – 90 Hz, co pozwala na optymalne dostosowanie mocy pompy ciepła do każdego budynku.

ECOPOWER R290



Czynnik R290



GŁÓWNE CECHY URZĄDZENIA



- Dzięki zastosowaniu propanu urządzenie może produkować ciepłą wodę do 75°C. Testy przeprowadzone w laboratorium wykazały, iż pompa ciepła ECO bazując na standardach ERP, utrzymuje klasę energetyczną A+++.
- Inteligentne odszranianie wykorzystuje technologię rozmrażania ze zmianą ciśnienia, aby określić dokładny czas rozmrażania i ciśnienie początkowe zgodnie z rzeczywistą temperaturą otoczenia.
- Możliwość ustawienia temperatury wody na wylocie od 20 do 75 stopni. Pozwala to na integrację pompy ciepła zarówno z wydajnymi systemami niskotemperaturowymi: klimakonwektorami i ogrzewaniem podłogowym, jak i systemami wysokotemperaturowymi: klasycznymi grzejnikami w istniejących już instalacjach.
- Zastosowano wysokowydajny płytowy wymiennik ciepła, który wpływa na poprawę wydajności całego urządzenia.
- Możliwość sterowania do 3 obiegów grzewczych wraz z pompami obiegowymi (z możliwością rozbudowy do 5)*.
- Możliwość zdalnego sterowania urządzeniem z poziomu BMS (RS485 w standardzie).
- Kolorowy, dotykowy, autorski panel sterowania z menu w języku polskim.
- Możliwość pracy kaskadowej do 5 pomp w standardzie*.

* opcja możliwa tylko przy zastosowaniu sterownika opcjonalnego Smart Pro 360

SPECYFIKACJA

Nowa generacja pomp ciepła C&H typu ECOPOWER R290 została zaprojektowana z myślą o przyszłości. Dzięki technologii DC Inverter w połączeniu z czynnikiem R290 urządzenie może produkować ciepłą wodę do 75 °C. Testy przeprowadzone w laboratorium wykazały, iż pompa ciepła ECO bazując na standardach ERP, utrzymuje klasę energetyczną A+++ nawet dla wody +55 °C na wylocie. Dzięki najwyższej klasie energetycznej A+++ urządzenie jest bardzo energooszczędne, dzięki czemu może znacznie obniżyć rachunki za energię dla użytkownika.



AKCESORIA W STANDARDZIE

					
Sterownik ECOPOWER	Czujnik CWU x1 szt.	Króciec do odpływu skroplin	Guma antywibracyjna x4 szt.	Element montażowy wyświetlacza	Kabel komunikacyjny do wyświetlacza

AKCESORIA OPCJONALNE

				
Panel sterujący Smart Pro 360	Regulator Smart Pro 360	ecoNET Moduł WI-FI	CT6-P Czujnik temperatury zewnętrznej	CT-10 Czujnik obiegu bezpośredniego oraz regulowanego x3 szt.

* Standardowo można sterować do 3 obiegów grzewczych. Jest możliwość rozbudowy o dodatkowy moduł, który pozwoli sterować do 5 obiegów grzewczych.

ECOPOWER R290

POMPY CIEPŁA



Czynnik R290

Model		CH-HP09UIMPZK	CH-HP15UIMPZK	CH-HP15UIMPZM	CH-HP22UIMPZM
Tryb grzania (T zewn. (DB/WB): 7/6 °C, T wody 30/35 °C)					
Wydajność grzewcza	kW	3.10~8.90	6.6~14.95	5.40~14.95	8.00~22.00
Pobór prądu w trybie grzania	kW	0.65~2.10	1.21~3.29	1.05~3.85	1.60~6.90
Tryb chłodzenia (T zewn. (DB/WB): 35/24 °C, T wody 12/7 °C)					
Wydajność chłodnicza	kW	1.20~5.72	3.33~10.10	3.60~10.50	4.20~15.00
Pobór prądu w trybie chłodzenia	kW	0.65~2.40	1.0~3.88	1.12~4.47	1.80~7.30
Tryb grzania CWU- T zewn. (DB/WB): 20/15 °C, T wody 15/55 °C					
Wydajność grzewcza CWU	kW	3.92~10.68	7.52~19.1	6.50~18.50	10.00~27.00
Pobór prądu w trybie grzania CWU	kW	0.78~2.47	1.39~3.82	1.27~4.65	1.90~7.10
ErP Level (35 °C)	/	A+++	A+++	A+++	A+++
ErP Level (55 °C)	/	A+++	A+++	A+++	A+++
SCOP (35 °C)	/	5,22	5,13	5,15	5,13
SCOP (55 °C)	/	3,84	3,97	3,96	3,84
ηs,h (35 °C)	/	204,9	201,5	202,5	201,8
Roczne zużycie energii elektrycznej (35 °C)	kWh/rok	1970	3823	3748	5086
ηs,h (55 °C)	/	150,1	155,5	155,1	150,3
Roczne zużycie energii elektrycznej (55 °C)	kWh/rok	2575	4710	4844	6674
Czynnik	/	R290	R290	R290	R290
GWP	/	3	3	3	3
Ilość czynnika	kg	0,50	0,85	0,85	1,3
Zasilanie	/	1f/220-230V~/50 Hz	1f/220-230V~/50 Hz	380~415V/3N~/50Hz	380~415V/3N~/50Hz
Grzałka elektryczna	/	opcja	opcja	opcja	opcja
Typ sprężarki	/	Rotacyjna	Rotacyjna	Rotacyjna	Rotacyjna
Typ sterowania	/	Inverter	Inverter	Inverter	Inverter
Pompa obiegowa	/	Shimge	Shimge	Shimge	Shimge
Przyłącze wodne	cal	1	1	1	1
Przepływ wody	m ³ /h	1.0	1,7	1,7	2.9
Ciśnienie pompy obiegowej	m	7.5	7,5	7,5	12.5
Cisnienie akustyczne (1 m) *	dB(A)	42	44	44	47
Moc akustyczna(zgodnie z EN12102)	dB(A)	57	58	58	62
Waga	kg	80	160	160	202
Wymiary netto (LxWxH)	mm	1167x407x795	1287x458x928	1287x458x928	1250x540x1330
Wymiary brutto (LxWxH)	mm	1300x485x940	1420x540x1080	1420x540x1080	1380x570x1480
Strata ciśnienia na wymienniku	kPa	40	45	45	65
Max. temperatura na wylocie przy -25 °C na zewnątrz	° C	60	60	60	60
Zakres pracy temperatur	° C	-25-43	-25-43	-25-43	-25-43
Max. temperatura zasilania	° C	75	75	75	75

* Poziom hałasu na podstawie JB/T4330-1999 z odległości 1m

ECOPOWER R290

POMPY CIEPŁA

Dane techniczne

JEDNOSTKA ZEWNĘTRZNA - WYMIARY

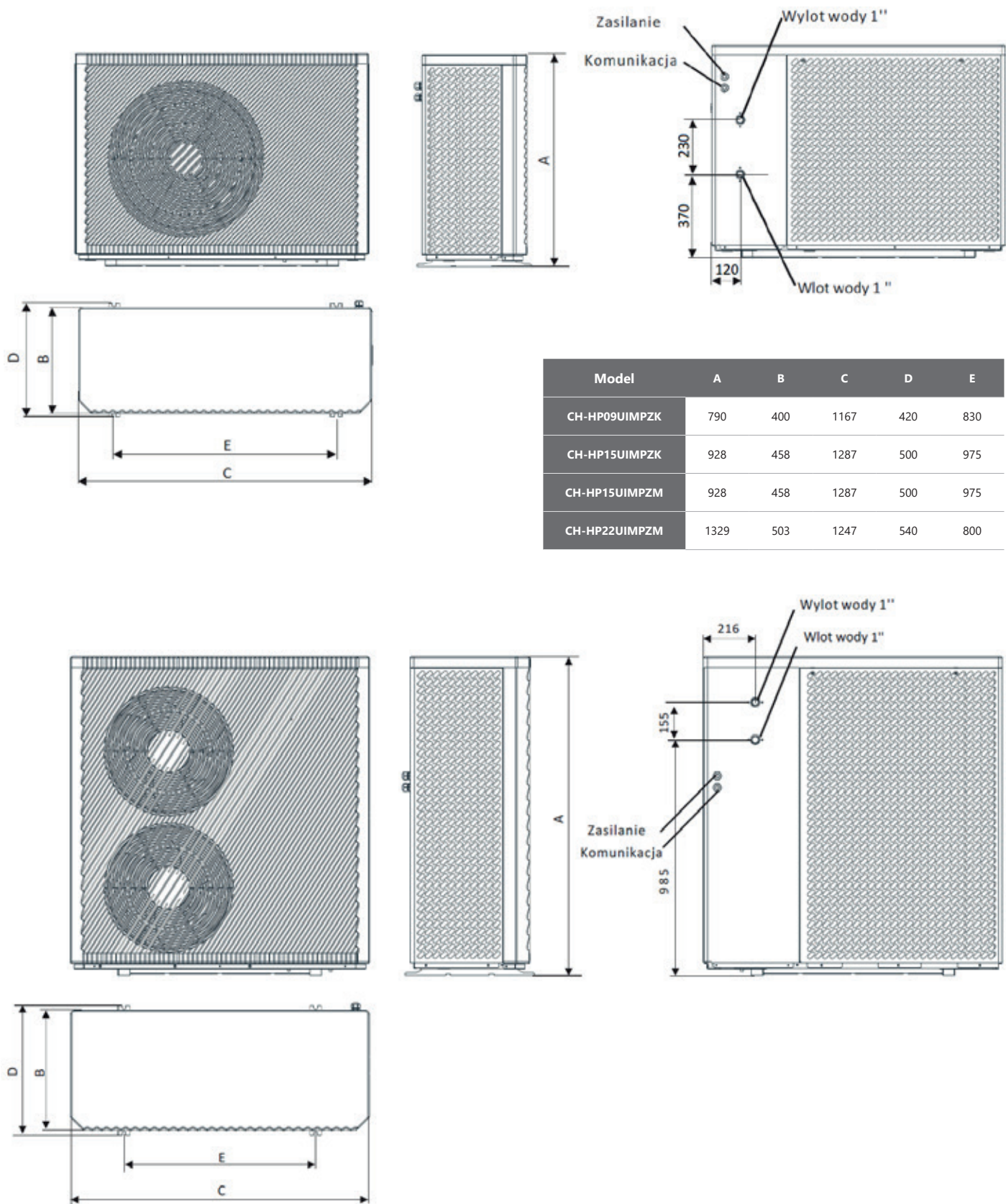

Model	A	B	C	D	E
CH-HP09UIMPZK	790	400	1167	420	830
CH-HP15UIMPZK	928	458	1287	500	975
CH-HP15UIMPZM	928	458	1287	500	975
CH-HP22UIMPZM	1329	503	1247	540	800

EVIPOWER PREMIUM



R32



**NOWOŚĆ
2021**



NIEZAWODNOŚĆ I WYDAJNOŚĆ

Nowe urządzenia C&H typu EVIPOWER PREMIUM INVERTER. Są to wersje „Premium” serii EVIPOWER, które zapewniają maksymalny komfort w domu dzięki najnowszej technologii EVI, która rozszerza zasięg działania urządzenia i pozwala pompie ciepła wytworzyć wodę na wylocie 55°C o temperaturze zewnętrznej -25°C. Dodatkowo są bardzo ciche - tylko 46 dB(A) dla jednostki 23 kW. Dostępne są w zakresie mocy od 8 kW dla jednostek 1-fazowych i od 12 do 23 kW dla jednostek 3-fazowych.

8 ~23 kW*

1 fazowe - 8kW
3 fazowe - 12/23kW

**Standard
BMS**

**All DC
Inverter**

**Sterowanie
do 5
obiegów***

**Sterowanie
zdalne
w standardzie**

A+++

* opcja możliwa tylko przy zastosowaniu sterownika opcjonalnego Smart Pro 360

EVIPOWER PREMIUM

R32



CH
Cooper & Hunter
COMFORT INNOVATIONS

NIEZAWODNOŚĆ
I BARDZO CICHA
PRACA



EVIPOWER PREMIUM INVERTER



SUPER SILENT

Tylko 46 dB(A)
dla 23 kW!

GŁÓWNE CECHY URZĄDZENIA

- Możliwość zmiany częstotliwości pracy sprężarki EVI w zakresie od 30 – 90 Hz, co pozwala na optymalne dostosowanie mocy pompy ciepła do każdego budynku.
- Dzięki technologii EVI DC Inverter, urządzenie może produkować ciepłą wodę do 60°C. Testy przeprowadzone w laboratorium wykazały, iż pompa ciepła EVI bazując na standardach ERP, utrzymuje klasę energetyczną A+++.
- Obudowa jest wykonana z ABS wysokiej jakości i jest silnie odporna na korozję, co zapewnia długą żywotność.

EVIPOWER PREMIUM

R32



CH
Cooper & Hunter
COMFORT INNOVATIONS

GŁÓWNE CECHY URZĄDZENIA



- Możliwość ustawienia temperatury wody na wylocie od 20 do 60 stopni. Pozwala to na integrację pompy ciepła zarówno z wydajnymi systemami niskotemperaturowymi: klimakonwektorami i ogrzewaniem podłogowym, jak i systemami wysokotemperaturowymi: klasycznymi grzejnikami w istniejących już instalacjach.
- Zastosowano wysokowydajny płytowy wymiennik ciepła, który wpływa na poprawę wydajności całego urządzenia.
- Możliwość sterowania do 3 obiegów grzewczych wraz z pompami obiegowymi (z możliwością rozbudowy do 5)*.
- Możliwość zdalnego sterowania urządzeniem z poziomu BMS (RS485 w standardzie).
- Kolorowy, dotykowy, autorski panel sterowania z menu w języku polskim*.
- Możliwość pracy kaskadowej do 5 pomp w standardzie*.
- Inteligentne sterowanie (możliwe również z poziomu aplikacji dzięki modułowi WiFi), dzięki któremu istnieje możliwość aktywacji wielu przydatnych trybów oraz funkcji, m.in.: tryb urlop, nocny timer, timer temperaturowy, podgląd parametrów serwisowych itd. Bezpieczeństwo użytkownika zapewnia funkcja inteligentnej autodiagnozy. To wszystko znacząco wpływa na wydłużenie żywotności urządzenia oraz zwiększa jego niezawodność.

* opcja możliwa tylko przy zastosowaniu sterownika opcjonalnego Smart Pro 360

SPECYFIKACJA

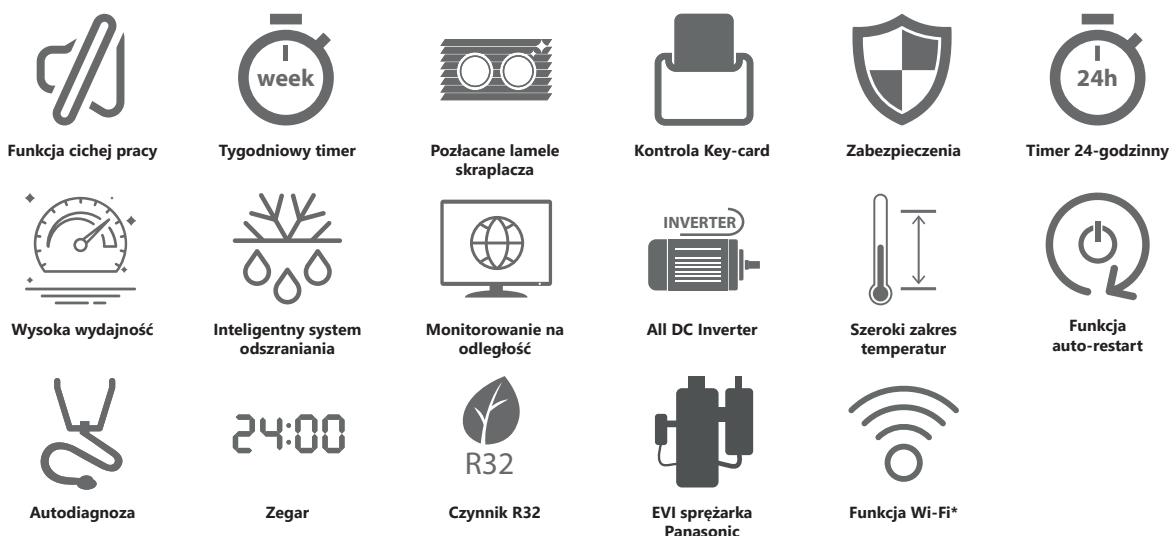

Nowa generacja urządzeń firmy C&H typu EVIPOWER PREMIUM INVERTER oferują maksymalny komfort w domu dzięki najnowocześniejszej technologii EVI, która rozszerza zakres pracy jednostki i pozwala pompie ciepła wytwarzać wodę wylotową 55°C przy temperaturze zewnętrznej -25°C. Dodatkowo pompy wyposażone są w wielofunkcyjny sterownik, który pozwala na sterowanie do 5 obiegów grzewczych*, posiadają w standardzie Wi-Fi, a także funkcję „Pogodówka”, co pozwala na jak najefektywniejszą pracę i zapewnienie maksymalny komfort dla klientów. Występują w zakresie mocy 8 kW w przypadku jednostek 1-fazowych i od 12 do 23 kW dla 3-fazowych.



AKCESORIA W STANDARDZIE

					
Sterownik EVIPOWER PREMIUM	Czujnik CWU x1 szt.	Króciec do odpływu skroplin	Guma antywibracyjna x4 szt.	Element montażowy wyświetlacza	Kabel komunikacyjny do wyświetlacza

AKCESORIA OPCJONALNE

				
Panel sterujący Smart Pro 360	Regulator Smart Pro 360	ecoNET Moduł WI-FI	CT6-P Czujnik temperatury zewnętrznej	CT-10 Czujnik obiegu bezpośredniego oraz regulowanego x3 szt.

* Standardowo można sterować do 3 obiegów grzewczych. Jest możliwość rozbudowy o dodatkowy moduł, który pozwoli sterować do 5 obiegów grzewczych.

EVIPOWER PREMIUM INVERTER R32

POMPY CIEPŁA



Model		CH-HP08UIMPRK-P	CH-HP12UIMPRM-P	CH-HP23UIMPRM-P
Tryb CWU - Temp. otoczenia (DB/WB): 20/15°C, Temp. wody (Wlot/Wydot): 15/55°C				
Wydajność grzewcza	kW	3.00~9.50	4.15~16.00	10.20~23.00
Pobór prądu w trybie grzania	kW	0.62~2.30	0.90~3.85	2.10~6.29
Tryb grzania - Temp. otoczenia (DB/WB): 7/6°C, Temp. wody (Wlot/Wydot): 30/35°C				
Wydajność grzewcza	kW	2.30~8.20	3.80~12.50	7.00~23.00
Pobór prądu w trybie grzania	kW	0.50~1.84	0.8~2.95	1.27~5.20
Tryb chłodzenia - Temp. otoczenia (DB/WB): 35/24°C, Temp. wody (Wlot/Wydot): 12/7°C				
Wydajność chłodnicza	kW	1.56~6.00	2.20~10.00	6.30~18.4
Pobór prądu w trybie chłodzenia	kW	0.63~2.36	1.10~3.80	1.63~7.05
Częstotliwość	Hz	30~90	30~90	30~90
ErP Level (35°C)	/	A+++	A+++	A+++
ErP Level (55°C)	/	A++	A++	A++
SCOP (35°C)	/	4.80	4.77	4.71
SCOP (55°C)	/	3.35	3.44	3.46
Czynnik	/	R32	R32	R32
Ilość czynnika	kg	1.30	1.80	2.30
Zasilanie	V ~Hz/faza	230V ~50Hz/1 faza	380V ~50Hz/3 fazy	380V ~50Hz/3 fazy
Grzałka elektryczna	/	opcja	opcja	opcja
Producent sprężarki	/	Panasonic	Panasonic	Panasonic
Pompa obiegowa	/	Shimge	Shimge	Shimge
Przyłącze wodne	cal	1"	1"	1"
Przepływ wody	m ³ /h	1.00	1.70	2.9
Ciężenie akustyczne*	dB(A)	42	45	46
Moc akustyczna	dB(A)	57	60	61
Wymiary (szer. x głęb. x wys.)	mm	1167x420x790	1287x500x928	1247x540x1329
Zakres pracy temperatur	°C	-30~43	-30~43	-30~43
Max. temperatura zasilania	°C	60	60	60

* Poziom hałasu na podstawie JB/T4330-1999 z odległości 1m

EVIPOWER PREMIUM INVERTER R32

POMPY CIEPŁA

DANE TECHNICZNE

JEDNOSTKA ZEWNĘTRZNA - WYMIARY

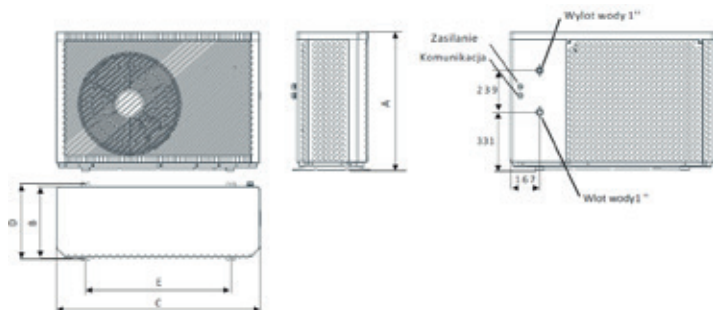

Model	A	B	C	D	E
CH-HP08UIMPRK-P	790	400	1167	420	830

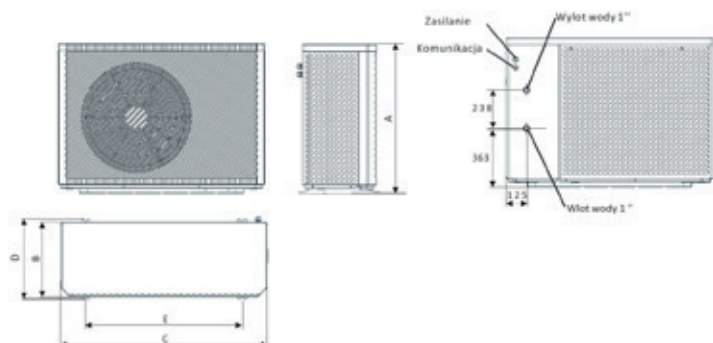

Model	A	B	C	D	E
CH-HP12UIMPRM-P	928	458	1287	500	975

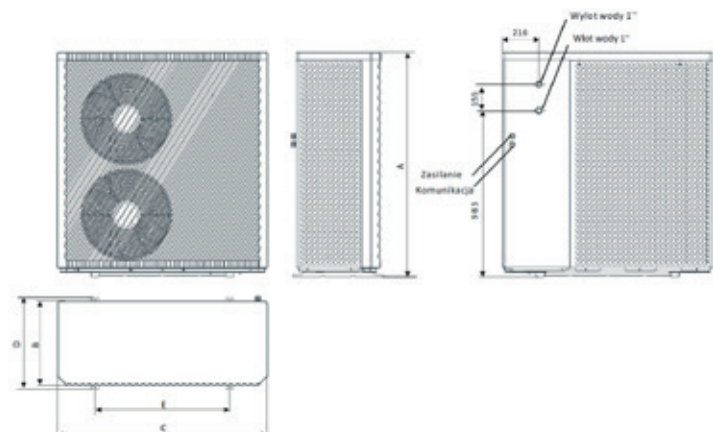

Model	A	B	C	D	E
CH-HP23UIMPRM-P	1329	503	1247	540	800



EVIPOWER INVERTER

R32



NIEZAWODNOŚĆ I WYDAJNOŚĆ

Nowe urządzenia firmy C&H typu EVIPOWER INVERTER oferują maksymalny komfort w domu dzięki najnowocześniejszej technologii EVI, która rozszerza zakres pracy jednostki i pozwala pompie ciepła wytwarzać wodę wylotową 50°C przy temperaturze zewnętrznej -25°C, a dodatkowo są ciche i chronią środowisko, ponieważ jako czynnik chłodniczy wykorzystują ekologiczny gaz R32. Występują w zakresie mocy 8 kW w przypadku jednostek 1-fazowych i od 12 do 20 kW dla 3-fazowych.

8 ~20 kW

1 fazowe - 8kW
3 fazowe - 12/20kW

**Standard
BMS**

**All DC
Inverter**

**Sterowanie
do 5
obiegów***

**Sterowanie
zdalne
w standardzie**

A+++

*Dla 8 kW



* Standardowo można sterować do 3 obiegów grzewczych. Jest możliwość rozbudowy o dodatkowy moduł, który pozwoli sterować do 5 obiegów grzewczych.

EVIPOWER INVERTER

R32



CH
Cooper & Hunter
COMFORT INNOVATIONS

NIEZAWODNOŚĆ
I CICHĄ PRACĄ

EVIPOWER INVERTER R32

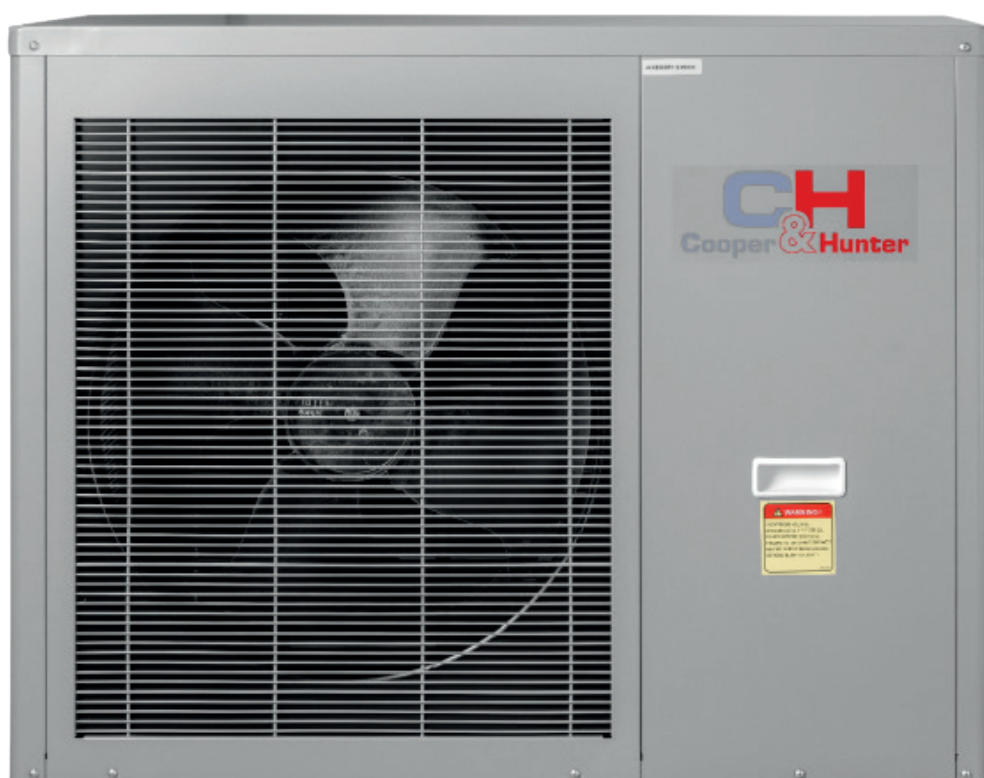

GŁÓWNE CECHY URZĄDZENIA

- Możliwość zmiany częstotliwości pracy sprężarki EVI w zakresie od 30 – 90 Hz, co pozwala na optymalne dostosowanie mocy pompy ciepła do każdego budynku.
- Dzięki technologii EVI DC Inverter, urządzenie może produkować ciepłą wodę do 60°C. Testy przeprowadzone w laboratorium wykazały, iż pompa ciepła EVI bazując na standardach ERP, utrzymuje klasę energetyczną A++.
- Inteligentne odszranianie wykorzystuje technologię rozmrażania ze zmianą ciśnienia, aby określić dokładny czas rozmrażania i ciśnienie początkowe zgodnie z rzeczywistą temperaturą otoczenia.

EVIPOWER INVERTER

R32



CH
Cooper & Hunter
COMFORT INNOVATIONS

GŁÓWNE CECHY URZĄDZENIA



Możliwość ustawienia temperatury wody na wylocie od 20 do 60 stopni. Pozwala to na integrację pompy ciepła zarówno z wydajnymi systemami niskotemperaturowymi: klimakonwektorami i ogrzewaniem podłogowym, jak i systemami wysokotemperaturowymi: klasycznymi grzejnikami w istniejących już instalacjach.

Zastosowano opatentowany płaszczowo-rurowy wymiennik ciepła, który nie tylko zapewnia bardzo wysoką wydajność, ale także chroni urządzenie przed zamarzaniem wody przez 24 godziny od momentu zaniku prądu.

Możliwość sterowania do 3 obiegów grzewczych wraz z pompami obiegowymi (z możliwością rozbudowy do 5).

Możliwość zdalnego sterowania urządzeniem z poziomu BMS (RS485 w standardzie).

Kolorowy, dotykowy, autorski panel sterowania z menu w języku polskim.

Możliwość pracy kaskadowej do 5 pomp w standardzie.

Inteligentne sterowanie (możliwe również z poziomu aplikacji dzięki modułowi WiFi), dzięki któremu istnieje możliwość aktywacji wielu przydatnych trybów oraz funkcji, m.in.: tryb urlop, nocny timer, timer temperaturowy, podgląd parametrów serwisowych itd. Bezpieczeństwo użytkowania zapewnia funkcja inteligentnej autodiagnozy. To wszystko znacząco wpływa na wydłużenie żywotności urządzenia oraz zwiększa jego niezawodność.

SPECYFIKACJA

Nowa generacja urządzeń firmy C&H typu EVIPOWER INVERTER oferują maksymalny komfort w domu dzięki najnowocześniejszej technologii EVI, która rozszerza zakres pracy jednostki i pozwala pompie ciepła wytwarzać wodę wylotową 50°C przy temperaturze zewnętrznej -25°C. Dodatkowo pompy wyposażone są w wielofunkcyjny sterownik, który pozwala na sterowanie do 5 obiegów grzewczych*, posiadają w standardzie Wi-Fi, a także funkcję „Pogodówka”, co pozwala na jak najefektywniejszą pracę i zapewnienie maksymalny komfort dla klientów. Występują w zakresie mocy 8 kW w przypadku jednostek 1-fazowych i od 12 do 20 kW dla 3-fazowych.

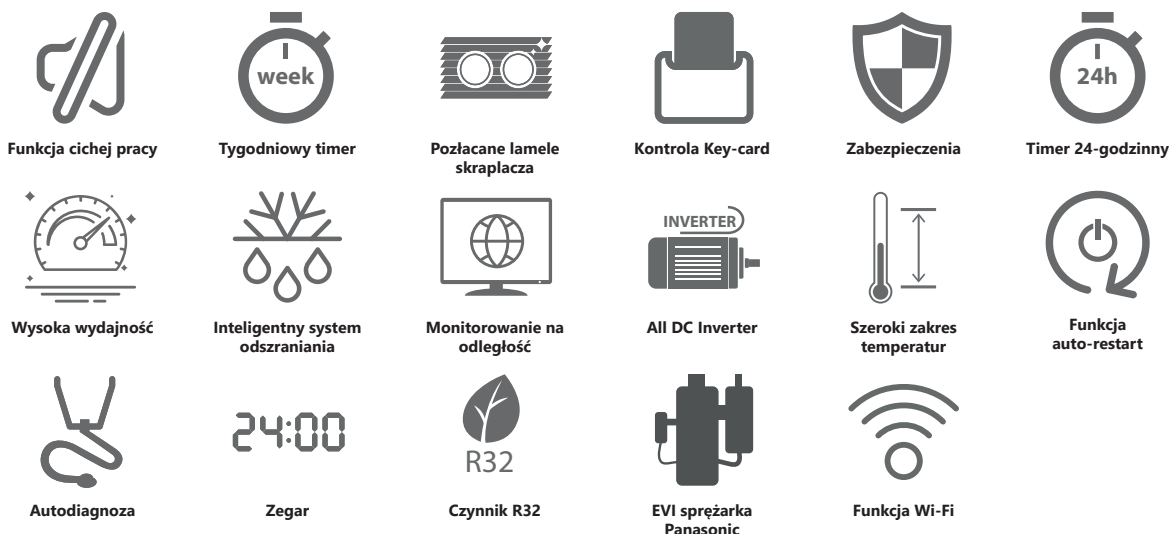

AKCESORIA W STANDARDZIE

					
Sterownik EVIPOWER	Czujnik CWU x1 szt.	Króciec do odpływu skroplin	Guma antywibracyjna x4 szt.	Element montażowy wyświetlacza	Kabel komunikacyjny do wyświetlacza

AKCESORIA OPCJONALNE

				
Panel sterujący Smart Pro 360	Regulator Smart Pro 360	ecoNET Moduł WI-FI	CT6-P Czujnik temperatury zewnętrznej	CT-10 Czujnik obiegu bezpośredniego oraz regulowanego x3 szt.

* Standardowo można sterować do 3 obiegów grzewczych. Jest możliwość rozbudowy o dodatkowy moduł, który pozwoli sterować do 5 obiegów grzewczych.

EVIPOWER INVERTER R32

POMPY CIEPŁA



Model		CH-HP08UIMPRK	CH-HP12UIMPRM	CH-HP20UIMPRM
Tryb grzania - Temp. otoczenia (DB/WB): 7/6°C, Temp. wody (Wlot/Wylot): 30/35°C				
Wydajność grzewcza	kW	2.29~8.25	4.70~12.5	7.0~20.5
Pobór prądu w trybie grzania	kW	0.63~1.81	1.08~3.44	1.5~6.0
COP	/	4.3	4.0	3.49
Tryb grzania - Temp. otoczenia (DB/WB): 7/6°C, Temp. wody (Wlot/Wylot): 50/55°C				
Wydajność grzewcza	kW	1.58~7.39	3.58~12.1	5.5~18.0
Pobór prądu w trybie grzania	kW	1.04~2.76	1.82~4.13	2.0~7.5
Tryb grzania - Temp. otoczenia (DB/WB): 2/1°C, Temp. wody (Wlot/Wylot): 30/35°C				
Wydajność grzewcza	kW	1.64~7.04	3.41~8.32	5.5~17.0
Pobór prądu w trybie grzania	kW	0.69~1.87	1.07~2.95	1.5~5.0
Tryb grzania - Temp. otoczenia (DB/WB): 2/1°C, Temp. wody (Wlot/Wylot): 50/55°C				
Wydajność grzewcza	kW	1.15~6.72	2.84~8.04	5.5~15.0
Pobór prądu w trybie grzania	kW	0.97~2.73	1.62~4.31	2.2~7.4
Tryb grzania - Temp. otoczenia (DB/WB): -7/-8°C, Temp. wody (Wlot/Wylot): 30/35°C				
Wydajność grzewcza	kW	2.20~5.62	2.28~8.64	4.6~14.5
Pobór prądu w trybie grzania	kW	0.91~1.87	1.06~3.04	1.5~5.0
Tryb grzania - Temp. otoczenia (DB/WB): -7/-8°C, Temp. wody (Wlot/Wylot): 50/55°C				
Wydajność grzewcza	kW	1.39~5.54	2.24~8.32	4.5~14.0
Pobór prądu w trybie grzania	kW	1.26~2.60	1.74~4.25	2.2~7.3
Tryb chłodzenia - Temp. otoczenia (DB/WB): 35/24°C, Temp. wody (Wlot/Wylot): 12/7°C				
Wydajność chłodnicza	kW	1.98~6.1	3.22~11.30	5.5~15.5
Pobór prądu w trybie chłodzenia	kW	0.7~2.22	1.27~4.64	1.5~6.0
Częstotliwość	Hz	30~90	30~90	30~90
SCOP (35°C)	/	4.57	4.02	4.09
SCOP (55°C)	/	3.22	3.11	3.42
Roczne zużycie energii elektrycznej (35°C)	kWh	1838	2968	5180
Roczne zużycie energii elektrycznej (55°C)	kWh	2739	5430	6289
ErP Level (35°C)	/	A+++	A++	A++
ErP Level (55°C)	/	A++	A++	A++
Zasilanie	V ~Hz/faza	230V ~50Hz/1 faza	380V ~50Hz/3 fazy	380V ~50Hz/3 fazy
Grzałka elektryczna	/	opcja	opcja	opcja
Max. prąd znamionowy	A	13	7.5	13.5
Czynnik chłodniczy	/	R32	R32	R32
Ilość czynnika chłodniczego	kg	1.3	1.7	2
Producent sprężarki	/	Panasonic	Panasonic	Panasonic
Pompa obiegowa	/	Shimge	Shimge	Shimge
Przyłącze wodne	cal	1"	1"	1 1/4"
Przepływ wody	m ³ /h	1.0	1.7	2.9
Spadek ciśnienia wody	kPa	28	35	35
Wysokość podnoszenia pompy obiegowej	m	5.5	5.5	12.5
Poziom ciśnienia akustycznego*	dB(A)	37~54	42~55	44~58
Poziom mocy akustycznej	dB(A)	45~62	50~62	52~65
Waga netto	kg	90	100	155
Waga brutto	kg	102	123	175
Wymiary (szer. x głęb. x wys.)	mm	1002x490x805	953x460x915	997x437x1315
Wymiary transportowe (szer. x głęb. x wys.)	mm	1070x510x970	1050x500x1060	1050x450x1470
Zakres pracy temperatur	°C	-25~43	-25~43	-25~43
Max. temperatura zasilania	°C	60	60	60

* Poziom hałasu na podstawie JB/T4330-1999 z odległości 1m

EVIPOWER INVERTER R32

POMPY CIEPŁA



DANE TECHNICZNE

JEDNOSTKA ZEWNĘTRZNA - WYMIARY

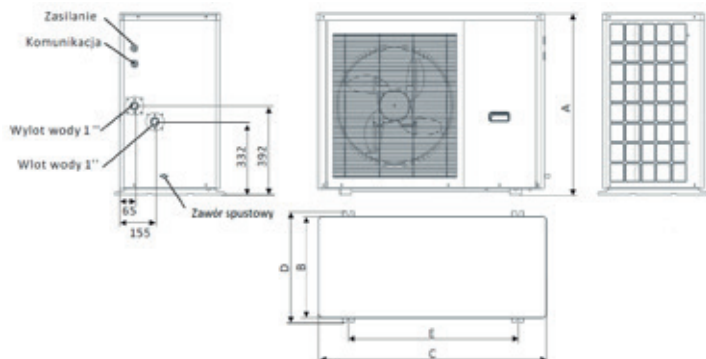

Model	A	B	C	D	E
CH-HP08UIMPRK	805	442	1002	490	750

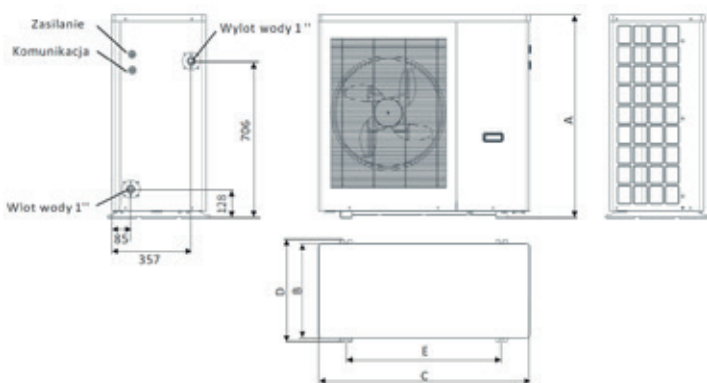

Model	A	B	C	D	E
CH-HP12UIMPRM	915	423	953	460	700

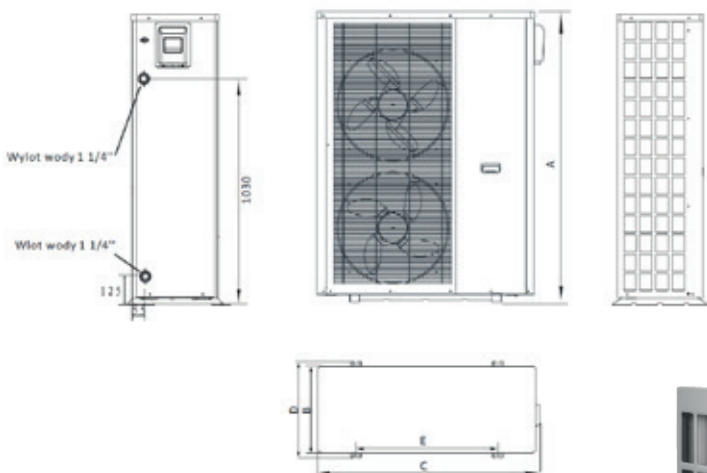

Model	A	B	C	D	E
CH-HP20UIMPRM	1315	395	997	437	650

NIEZAWODNOŚĆ I CICHĄ PRACĄ



EVIPOWER KOMERCYJNE

CH
Cooper & Hunter
COMFORT INNOVATIONS



NIEZAWODNOŚĆ I WYDAJNOŚĆ

Pompy Ciepła C&H typu EVIPOWER KOMERCYJNE. Są to wersje, które zapewniają maksymalny komfort w domu dzięki najnowszej technologii EVI, która rozszerza zasięg działania urządzenia i pozwala pompie ciepła wytworzyć wodę na wylocie 50°C o temperaturze zewnętrznej -25°C. Dostępne są w zakresie mocy od 16 kW do 84 kW dla jednostek 3-fazowych.

16 ~84 kW

Standard
BMS

Sprężarka
firmy
Copeland

Sterowanie
do 5
obiegów*

Wi-Fi*



* opcja możliwa tylko przy zastosowaniu sterownika opcjonalnego Smart Pro 360

EVIPOWER KOMERCYJNE

CH
Cooper & Hunter
COMFORT INNOVATIONS

WYDAJNOŚĆ
I ŁATWOŚĆ OBSŁUGI



EVIPOWER KOMERCYJNE



GŁÓWNE CECHY URZĄDZENIA

- Zwarta konstrukcja pompy Monoblock znacząco wpływa na obniżenie kosztów instalacji oraz niezawodność całego systemu. Dodatkowo zmniejsza ryzyko wycieku czynnika chłodniczego, co gwarantuje bezpieczeństwo podczas użytkowania.
- Stosowane są sprężarki Copeland z technologią EVI. Dzięki technologii EVI urządzenie może wytwarzać ciepłą wodę do 60°C.
- Inteligentne odszranianie wykorzystuje technologię rozmrażania ze zmianą ciśnienia, aby określić dokładny czas rozmrażania i ciśnienie początkowe zgodnie z rzeczywistą temperaturą otoczenia.

EVIPOWER KOMERCYJNE



GŁÓWNE CECHY URZĄDZENIA



- Możliwość ustawienia temperatury wody na wylocie od 20 do 60 stopni. Pozwala to na integrację pompy ciepła zarówno z wydajnymi systemami niskotemperaturowymi: klimakonwektorami i ogrzewaniem podłogowym, jak i systemami wysokotemperaturowymi: klasycznymi grzejnikami w istniejących już instalacjach.
- Zastosowano opatentowany płaszczowo-rurowy wymiennik ciepła, który nie tylko zapewnia bardzo wysoką wydajność, ale także chroni urządzenie przed zamrażaniem wody przez 24 godziny od momentu zaniku prądu.
- Możliwość sterowania do 3 obiegów grzewczych wraz z pompami obiegowymi (z możliwością rozbudowy do 5)*.
- Możliwość zdalnego sterowania urządzeniem z poziomu BMS (RS485 w standardzie).
- Kolorowy, dotykowy, autorski panel sterowania w menu w języku polskim*.
- Możliwość pracy kaskadowej do 5 pomp w standardzie*.
- Inteligentne sterowanie (możliwe również z poziomu aplikacji dzięki modułowi WiFi), dzięki któremu istnieje możliwość aktywacji wielu przydatnych trybów oraz funkcji, m.in.: tryb urlop, nocny timer, timer temperaturowy, podgląd parametrów serwisowych itd. Bezpieczeństwo użytkowania zapewnia funkcja inteligentnej autodiagnozy. To wszystko znacząco wpływa na wydłużenie żywotności urządzenia oraz zwiększa jego niezawodność.

* opcja możliwa tylko przy zastosowaniu sterownika opcjonalnego Smart Pro 360

SPECYFIKACJA



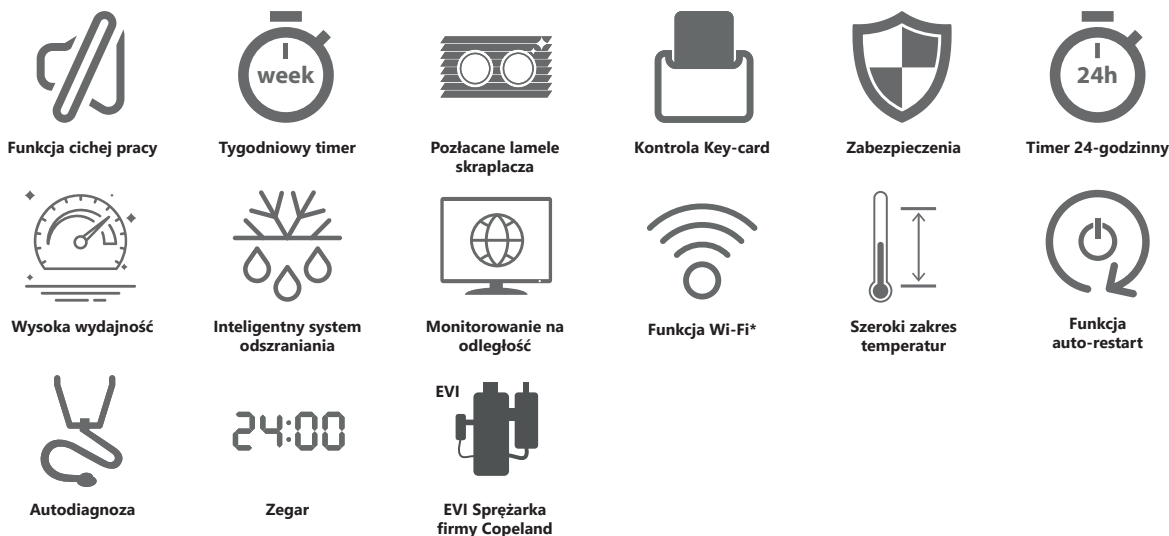

Pompy ciepła firmy C&H typu EVIPOWER KOMERCYJNE oferują maksymalny komfort w domu dzięki najnowocześniejszej technologii EVI (Sprężarki firmy Copeland), która rozszerza zakres pracy jednostki i pozwala pompie ciepła wytwarzać wodę wylotową 50°C przy temperaturze zewnętrznej -25°C. Dodatkowo pompy wyposażone są w wielofunkcyjny sterownik, który pozwala na sterowanie do 5 obiegów grzewczych*, posiadają w standardzie Wi-Fi, a także funkcję „Pogodówka”, co pozwala na jak najefektywniejszą pracę i zapewnienie maksymalny komfort dla klientów. Występują w zakresie mocy od 16 kW do 84 kW.



AKCESORIA W STANDARDZIE

					
Sterownik EVIPOWER PREMIUM	Czujnik CWU x1 szt.	Króciec do odpływu skroplin	Guma antywibracyjna x4 szt.	Element montażowy wyświetlacza	Kabel komunikacyjny do wyświetlacza

AKCESORIA OPCJONALNE

				
Panel sterujący Smart Pro 360	Regulator Smart Pro 360	ecoNET Moduł WI-FI	CT6-P Czujnik temperatury zewnętrznej	CT-10 Czujnik obiegu bezpośredniego oraz regulowanego x3 szt.

* Standardowo można sterować do 3 obiegów grzewczych. Jest możliwość rozbudowy o dodatkowy moduł, który pozwoli sterować do 5 obiegów grzewczych.

Evipower KOMERCYJNE

POMPY CIEPŁA

Model		CH-HP16UMNM	CH-HP31UMNM	CH-HP42UMNM	CH-HP84UMNM
Tryb CWU - Temp. otoczenia (DB/WB): 20/15°C, Temp. wody CWU: początkowa 15°C - końcowa 55°C					
Wydajność grzewcza	kW	19.0	36.5	50.0	100.0
Pobór prądu w trybie grzania	kW	4.1	7.8	10.8	22.0
Prąd roboczy	A	7.1	13.5	19.2	46.7
COP	/	4,63	4,68	4,63	4,55
Tryb grzania - Temp. otoczenia (DB/WB): 7/6°C, Temp. wody (Wlot/Wylot): 50/55°C					
Wydajność grzewcza	kW	15.9	31.4	43.0	86.0
Pobór prądu w trybie grzania	kW	5.3	10.6	14.5	29.0
Prąd roboczy	A	8.2	18.4	25.8	61.5
COP		3,00	2,96	2,97	2,97
Tryb grzania - Temp. otoczenia (DB/WB): 7/6°C, Temp. wody (Wlot/Wylot): 30/35°C					
Wydajność grzewcza	kW	15.7	31.1	42.0	84.0
Pobór prądu w trybie grzania	kW	3.47	7.4	10.0	20.0
Prąd roboczy	A	6.0	12.8	17.8	42.4
COP		4,52	4,20	4,20	4,20
Tryb chłodzenia - Temp. otoczenia (DB/WB): 35/24°C, Temp. wody (Wlot/Wylot): 12/7°C					
Wydajność chłodnicza	kW	11.5	18.0	27.3	59.0
Pobór prądu w trybie chłodzenia	kW	4.0	7.5	10.6	21.9
Prąd roboczy	A	6.9	13.0	18.8	46.5
EER		2,88	2,40	2,58	2,69
Zasilanie	V ~Hz/faza	380V ~50Hz/3 fazy	380V ~50Hz/3 fazy	380V ~50Hz/3 fazy	380V ~50Hz/3 fazy
Ilość sprężarek	szt.	1	2	1	2
Grzałka elektryczna	/	opcja	opcja	opcja	opcja
Czynnik chłodniczy	/	R410A	R410A	R410A	R410A
Przyłącze wodne	cal	1"	1 1/2"	1 1/2"	DN 80
Przepływ wody	m ³ /h	2.6	5.2	8.5	17.0
Spadek ciśnienia wody	kPa	60	53	60	65
*Poziom hałas	dB(A)	60	65	68	73
Wymiary (szer. x głęb. x wys.)	mm	980x390x1280	1556x605x1847	1410x854x1912	2180x1080x2100
Zakres pracy temperatur	°C	-30~43	-30~43	-30~43	-30~43
Max. temperatura zasilania	°C	60	60	60	60

* Poziom hałasu na podstawie JB/T4330-1999 z odległości 1m

Evipower KOMERCYJNE

POMPY CIEPŁA

3 - FAZOWE

JEDNOSTKA ZEWNĘTRZNA - WYMIARY

CH-HP16UMNM

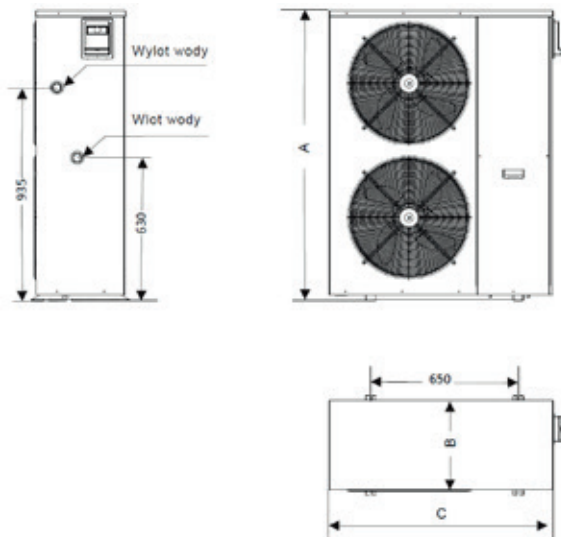

CH-HP31UMNM

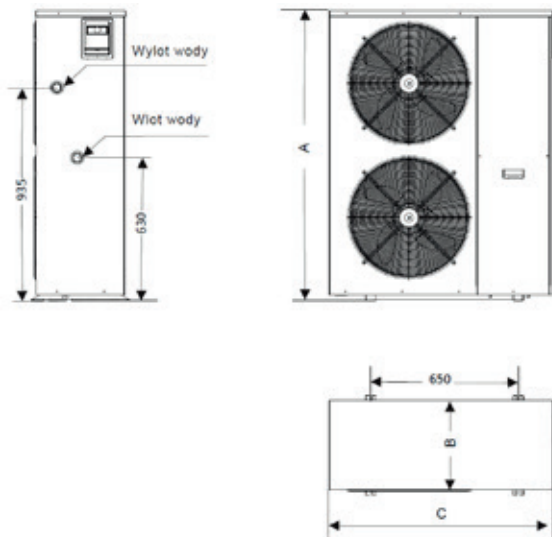

CH-HP42UMNM

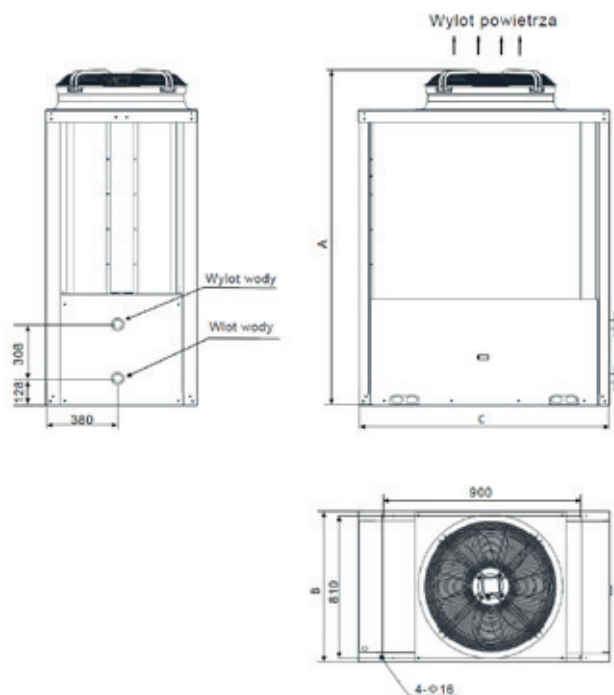

CH-HP84UMNM

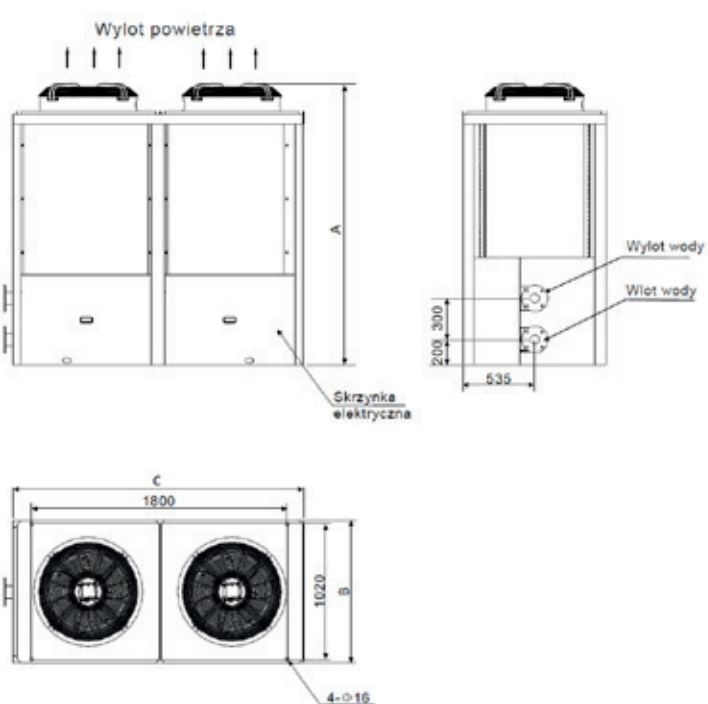

Model	A	B	C
CH-HP16UMNM	1280	390	980
CH-HP31UMNM	1847	605	1556
CH-HP42UMNM	1912	854	1410
CH-HP84UMNM	2100	1080	2180

MONOBLOCK R32



INVERTER

CH

Cooper & Hunter
COMFORT INNOVATIONS

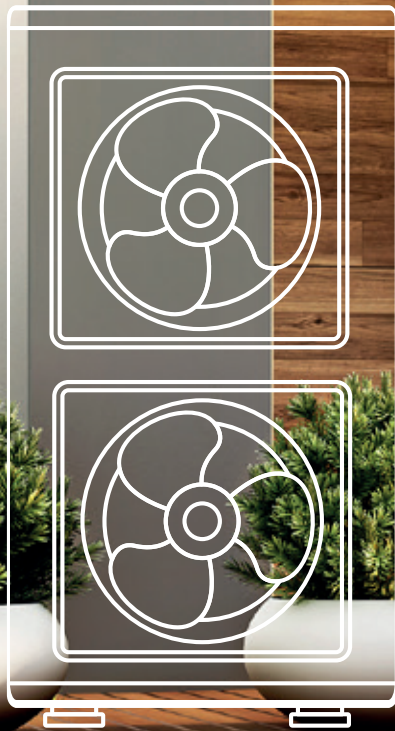

KOMFORT I ŚRODOWISKO

Nowa seria urządzeń typu Monoblock zapewnia Użytkownikom maksymalny komfort w domu, przy jednoczesnym dbaniu o środowisko dzięki zastosowaniu ekologicznego czynnika chłodniczego R32. Szeroki zakres dostępnych wydajności (od 4 do 16 kW w przypadku jednostek jednofazowych oraz od 10 do 16 kW w przypadku jednostek trójfazowych) sprawia, że są w stanie idealnie dopasować się do każdego domu.

**4 ~ 16
kW**

1 fazowe

**10 ~ 16
kW**

3 fazowe

R32

**Elastyczne
rozwiązania**

A+++

MONOBLOCK R32



CH
Cooper & Hunter
COMFORT INNOVATIONS

WEJDŹ NA
WYŻSZY
POZIOM



GŁÓWNE CECHY URZĄDZENIA



- Wbudowana wysokowydajna inwerterowa pompa obiegowa klasy A, która spełnia wymogi europejskiej dyrektywy ErP. Jej zadaniem jest sterowanie częstotliwością roboczą w oparciu o rzeczywiste obciążenie, co znacznie zwiększa wydajność pracy całego układu i zapewnia precyzję w kontrolowaniu temperatury wody.
- Dwustopniowa inwerterowa sprężarka, która zapewnia płynność działania oraz precyzję w utrzymaniu zadanych parametrów.
- Wysokowydajny płytowy wymiennik ciepła, który wpływa na poprawę wydajności całego urządzenia.
- Możliwość integracji pompy ciepła z szeroką gamą urządzeń grzewczych, takich jak: grzejniki, ogrzewanie podłogowe, klimakonwektory, podgrzewacze wody, zestawy solarne, piece gazowe itp. Dzięki temu urządzenie z łatwością sprosta oczekiwaniom nawet najbardziej wymagających Użytkowników.

MONOBLOCK R32



GLÓWNE CECHY URZĄDZENIA



Wielojęzyczny, kolorowy dotykowy panel sterowania z wbudowanymi wieloma funkcjonalnymi opcjami. Na uwagę zasługuje tzw. sterowanie pogodowe (możliwość ustawienia krzywej grzewczej), dzięki któremu sterownik optymalnie dostosuje parametry pracy w stosunku do temperatury na zewnątrz. Zapewni to zwiększenie efektywności przy jednoczesnym zmniejszeniu zużycia energii elektrycznej. Możliwość monitorowania urządzenia za pośrednictwem wbudowanego interfejsu Modbus, co pozwala na integrację pompy z systemem BMS.

Inteligentne sterowanie (możliwe również z poziomu aplikacji dzięki wbudowanemu modułowi WiFi), dzięki któremu istnieje możliwość aktywacji wielu przydatnych trybów oraz funkcji, m.in.: tryb urlop, nocny timer, timer temperaturowy, wygrzewanie podłogi itd. Bezpieczeństwo użytkownika zapewnia funkcja inteligentnej autodiagnozy, a zamontowana grzałka elektryczna na płytowym wymienniku ciepła zapobiega zamarzaniu wody podczas niskich temperatur zewnętrznych. To wszystko znacząco wpływa na wydłużenie żywotności urządzenia oraz zwiększa jego niezawodność.

Pompy ciepła z serii Monoblock charakteryzują się wysoką klasą efektywności energetycznej A++, co przekłada się na niskie zużycie energii elektrycznej.

Inteligentny program kontroli odszraniania:

- aktywuje się wyłącznie wtedy, gdy jest to konieczne;
- zapewnia stałe dostarczanie ciepła, co wpływa na komfort użytkownika.

SPECYFIKACJA

Nowe urządzenia typu Monoblock C&H oferują maksymalny komfort w domu, a dodatkowo są bardziej wydajne i chronią środowisko, ponieważ jako czynnik chłodniczy wykorzystują ekologiczny gaz R32. Występują w zakresie mocy od 4 do 16 kW w przypadku jednostek jednofazowych i od 10 do 16kW dla jednostek trójfazowych. Wszystkie modele zawierają zintegrowane sterowanie za pomocą WiFi, posiadają dwustopniową sprężarkę oraz inwerterowe silniki wentylatora.



AKCESORIA W STANDARDZIE



Sterownik przewodowy



Czujnik temperatury pokojowej + przewód do podłączenia



Dodatkowy czujnik temperatury wody



Filtr siatkowy



Czujnik temperatury zbiornika CWU



Moduł WiFi

MONOBLOCK R32

POMPY CIEPŁA



1 - FAZOWE

Model		CH-HP6.0MIRK	CH-HP8.0MIRK	CH-HP10MIRK	CH-HP12MIRK	CH-HP14MIRK	CH-HP16MIRK	
Zasilanie	V ~Hz/faza	230V ~50Hz/1 faza	230V ~50Hz/1 faza	230V ~50Hz/1 faza	230V ~50Hz/1 faza	230V ~50Hz/1 faza	230V ~50Hz/1 faza	
Wydajność*1	Chłodzenie	kW	5.80	6.80	8.80	11.00	12.50	14.50
	Grzanie	kW	6.00	7.50	10.00	12.00	14.00	15.50
Pobór prądu*1	Chłodzenie	kW	1.32	1.55	1.96	2.56	3.05	3.82
	Grzanie	kW	1.20	1.63	2.17	2.64	3.22	3.60
EER*1			4.40	4.40	4.50	4.20	4.00	3.70
COP*1			5.00	4.60	4.65	4.55	4.35	4.30
Przyłącze wodne wejściowe/wyjściowe	cal	1	1	1	1	1	1	
Wydajność*2	Chłodzenie	kW	4.00	5.00	7.80	9.50	12.00	13.00
	Grzanie	kW	6.00	7.50	10.00	12.00	14.00	15.50
Pobór prądu*2	Chłodzenie	kW	1.27	1.56	2.48	3.11	4.14	4.73
	Grzanie	kW	1.56	2.00	2.67	3.48	4.18	4.70
EER*2			3.15	3.20	3.15	3.05	2.90	2.75
COP*2			3.85	3.75	3.75	3.60	3.55	3.40
Ilość czynnika chłodniczego	kg	0.87	0.87	2.20	2.20	2.20	2.20	
Poziom ciśnienia akustycznego	Chłodzenie	dB(A)	56	56	59	59	59	59
	Grzanie	dB(A)	58	58	61	61	61	61
Wymiary (szer. x gł.x wys.)	Jednostki	mm	1150x345x758	1150x345x758	1200x460x878	1200x460x878	1200x460x878	1200x460x878
	Transportowe	mm	1258x488x900	1258x488x900	1288x588x1020	1288x588x1020	1288x588x1020	1288x588x1020
Waga	Netto	kg	96	96	151	151	151	151
	Brutto	kg	109	109	166	166	166	166
Zakres pracy	Chłodzenie	°C	10~48	10~48	10~48	10~48	10~48	10~48
	Grzanie	°C	-30~35	-30~35	-30~35	-30~35	-30~35	-30~35
	CWU	°C	-30~45	-30~45	-30~45	-30~45	-30~45	-30~45

*1 - dane dla ogrzewania podłogowego *2 - dane dla klimakonwektorów

*1 Wydajności oraz pobór mocy podawany jest dla poniższych warunków: Chłodzenie: • Temperatura wody w instalacji: 18°C / 23°C. • Temperatura zewnętrzna: 35°C DB/ 24°C WB. Grzanie: • Temperatura wody w instalacji: 35°C / 30°C. • Temperatura zewnętrzna: 7°C DB/ 6°C WB.

*2 Wydajności oraz pobór mocy podawany jest dla poniższych warunków: Chłodzenie: • Temperatura wody w instalacji: 7°C / 12°C. • Temperatura zewnętrzna: 35°C DB/ 24°C WB. Grzanie: • Temperatura wody w instalacji: 45°C / 40°C. • Temperatura zewnętrzna: 7°C DB/ 6°C WB.

JEDNOSTKA ZEWNĘTRZNA - WYMIARY

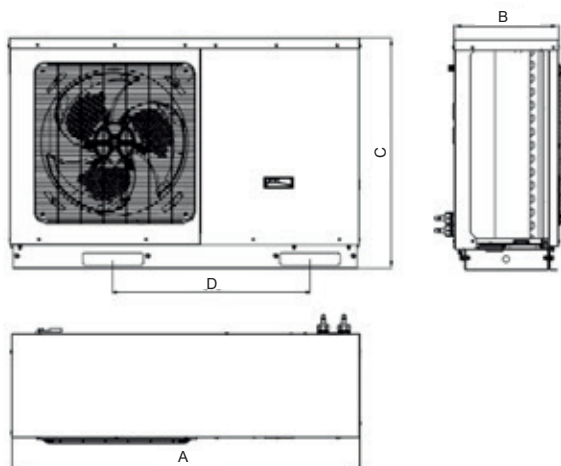

Model	A	B	C	D
CH-HP6.0MIRK	1150	345	758	675
CH-HP8.0MIRK	1150	345	758	675
CH-HP10MIRK	1200	460	878	675
CH-HP12MIRK	1200	460	878	675
CH-HP14MIRK	1200	460	878	675
CH-HP16MIRK	1200	460	878	675

MONOBLOCK R32

POMPY CIEPŁA



3 - FAZOWE

Model			CH-HP10MIRM	CH-HP12MIRM	CH-HP14MIRM	CH-HP16MIRM
Zasilanie	V ~Hz/faza		380V ~50Hz/3 fazy	380V ~50Hz/3 fazy	380V ~50Hz/3 fazy	380V ~50Hz/3 fazy
Wydajność*1	Chłodzenie	kW	8.80	11.00	12.50	14.50
	Grzanie	kW	10.00	12.00	14.00	15.50
Pobór prądu*1	Chłodzenie	kW	1.96	2.56	3.05	3.82
	Grzanie	kW	2.15	2.64	3.22	3.60
EER*1			4.50	4.20	4.20	4.00
COP*1			4.65	4.50	4.55	4.35
Przylącze wodne wejściowe/wyjściowe		cal	1	1	1	1
Wydajność*2	Chłodzenie	kW	7.80	9.50	12.00	13.00
	Grzanie	kW	10.00	12.00	14.00	15.50
Pobór prądu*2	Chłodzenie	kW	2.48	3.11	4.14	4.73
	Grzanie	kW	1.67	3.48	4.18	4.70
EER*2			3,15	3,00	3,05	2,90
COP*2			3,75	3,50	3,60	3,55
Ilość czynnika chłodniczego		kg	2.20	2.20	2.20	2.20
Poziom ciśnienia akustycznego	Chłodzenie	dB(A)	59	59	59	59
	Grzanie	dB(A)	61	61	61	61
Wymiary (szer. x gł.x wys.)	Jednostki	mm	1200x460x878	1200x460x878	1200x460x878	1200x460x878
	Transportowe	mm	1288x588x1020	1288x588x1020	1288x588x1020	1288x588x1020
Waga	Netto	kg	151	151	151	151
	Brutto	kg	166	166	166	166
Zakres pracy	Chłodzenie	°C	10~48	10~48	10~48	10~48
	Grzanie	°C	-30~35	-30~35	-30~35	-30~35
	CWU	°C	-30~45	-30~45	-30~45	-30~45

*1 - dane dla ogrzewania podłogowego *2 - dane dla klimakonwektorów

*1 Wydajności oraz pobór mocy podawany jest dla poniższych warunków: Chłodzenie: • Temperatura wody w instalacji: 18°C/ 23°C. • Temperatura zewnętrzna: 35°C DB/ 24°C WB. Grzanie: • Temperatura wody w instalacji: 35°C / 30°C. • Temperatura zewnętrzna: 7°C DB/ 6°C WB.

*2 Wydajności oraz pobór mocy podawany jest dla poniższych warunków: Chłodzenie: • Temperatura wody w instalacji: 7°C / 12°C. • Temperatura zewnętrzna: 35°C DB/ 24°C WB. Grzanie: • Temperatura wody w instalacji: 45°C/ 40°C. • Temperatura zewnętrzna: 7°C DB/ 6°C WB.

JEDNOSTKA ZEWNĘTRZNA - WYMIARY

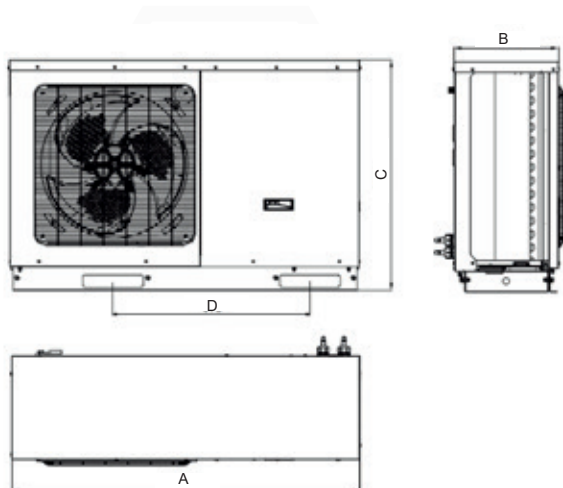

Model	A	B	C	D
CH-HP10MIRM	1200	460	878	675
CH-HP12MIRM	1200	460	878	675
CH-HP14MIRM	1200	460	878	675
CH-HP16MIRM	1200	460	878	675

MODULAR R410A



Czynnik R410A

CH
Cooper & Hunter
COMFORT INNOVATIONS

**NOWOŚĆ
2021**

NIEZAWODNOŚĆ I WYDAJNOŚĆ

Pompy ciepła firmy C&H Modular, charakteryzują się niskim hałasem i dużą wydajnością (od 36kW do 1120kW). Mogą być używane w zimnych obszarach o temperaturze zewnętrznej do -20°C. Główną zaletą jest możliwość pracy w kaskadzie do 16 szt. i kompatybilność BMS w standardzie.

36~1120 kW

Standard
BMS

All DC
Inverter

Elastyczne
rozwiązania

MODULAR R410A



Czynnik R410A

CH
Cooper & Hunter
COMFORT INNOVATIONS

MAKSYMALNA
WYDAJNOŚĆ

MODULAR R410A

**Praca w kaskadzie
do 16 jednostek**

**Kompatybilność
z BMS**

Wysoka wydajność



GŁÓWNE CECHY URZĄDZENIA

- Zwarta konstrukcja ,All in One' znacząco wpływa na obniżenie kosztów instalacji oraz niezawodność całego systemu. Dodatkowo zmniejsza ryzyko wycieku czynnika chłodniczego, co gwarantuje bezpieczeństwo podczas użytkowania.
- Zastosowano wysokowydajny i niezawodny płaszczowo-rurowy wymiennik ciepła.
- DC inwerterowa sprężarka zapewnia płynność działania oraz precyzję w utrzymaniu zadanych parametrów.

MODULAR R410A



Czynnik R410A

CH
Cooper & Hunter
COMFORT INNOVATIONS

GŁÓWNE CECHY URZĄDZENIA



- Możliwość ustawienia temperatury wody na wylocie od 20 do 50 stopni. Pozwala to na integrację pompy ciepła zarówno z wydajnymi systemami niskotemperaturowymi: klimakonwektorami i ogrzewaniem podłogowym, jak i systemami wysokotemperaturowymi: klasycznymi grzejnikami w istniejących już instalacjach.
- Inwerterowy wentylator prądu stałego kontroluje niezbędny przepływ powietrza i zapewnia stabilną pracę całego systemu, co znacznie wpływa na zmniejszenie poboru energii elektrycznej.
- Modułowa konstrukcja umożliwiającą łączenie bloków do 16 jednostek, co pozwala na osiągnięcie mocy powyżej 1 MW.
- Możliwość zdalnego sterowania urządzeniem z poziomu BMS (RS485 w standardzie).
- Kolorowy dotykowy panel sterowania z wieloma funkcjami.
- Sterowanie do 2 pomp obiegowych.
- Sterowanie dodatkowym źródłem ciepła.

SPECYFIKACJA

Modułowe pompy ciepła C&H wyróżniają się wysoką wydajnością i szerokim zakresem pracy, w tym w trybie grzania (od -20 do +40) oraz w trybie chłodzenia (od -15 do +52). Główną zaletą jest możliwość pracy w kaskadzie do 16 sztuk. i standardowa kompatybilność z BMS. Zakres dostępnych wydajności od 36 do 70 kW(Grzanie) i od 32 do 65 kW(Chłodzenie) sprawia, że są one w stanie idealnie dopasować się każdej inwestycji.

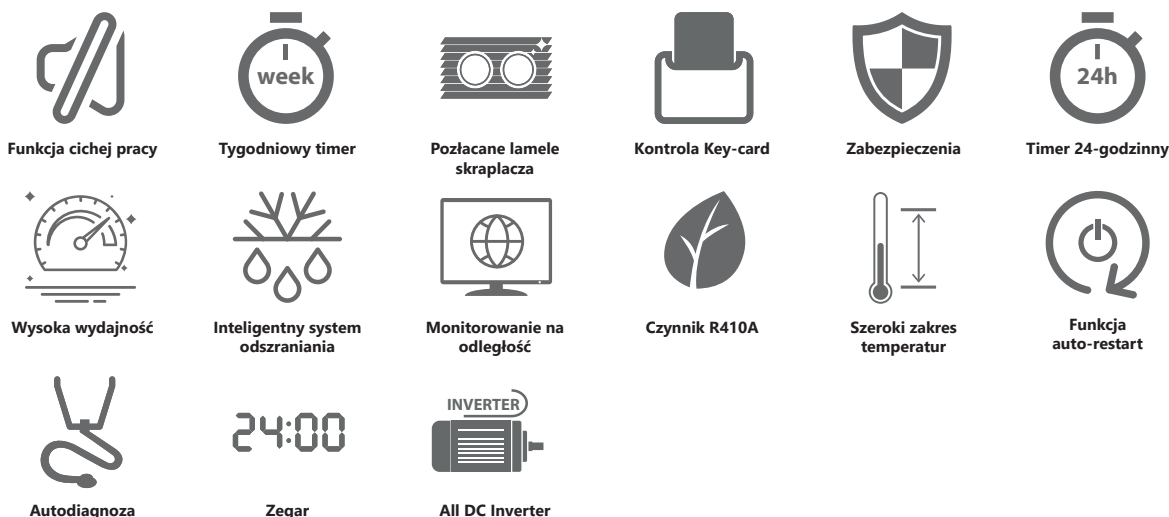

AKCESORIA W STANDARDZIE

Sterownik przewodowy



MODULAR R410A

POMPY CIEPŁA



Czynnik R410A

Model		CH-HP36UIMNM	CH-HP65UIMNM	CH-HP70UIMNM
Tryb pracy		Tryb grzania - Temp. otoczenia (DB/WB): 7/6°C, Temp. wody (Wlot/Wylot): 40/45°C		
Wydajność grzewcza	kW	36.0	65.0	70.0
Pobór prądu	kW	10.8	20.2	21.9
COP		3,33	3,22	3,20
Tryb pracy		Tryb chłodzenia - Temp. otoczenia (DB/WB): 35/24°C, Temp. wody (Wlot/Wylot): 12/7°C		
Wydajność chłodnicza	kW	32.0	60.0	65.0
Pobór prądu w trybie chłodzenia	kW	12.4	21.9	24.8
EER		2,58	2,74	2,62
Zasilanie	V ~Hz/faza	380V ~50Hz/3 fazy	380V ~50Hz/3 fazy	380V ~50Hz/3 fazy
Typ sprężarki	/	Rotacyjna Full DC Inverter	Rotacyjna Full DC Inverter	Rotacyjna Full DC Inverter
Ilość	szt.	1	2	2
Grzałka elektryczna	/	opcja	opcja	opcja
Czynnik chłodniczy	/	R410A	R410A	R410A
Wymiennik	/	Płaszczowo-rurowy	Płaszczowo-rurowy	Płaszczowo-rurowy
Przylącze wodne	cal	GZ 1 1/2"	GZ 2"	GZ 2"
Przepływ wody	m ³ /h	5.5	10.32	11.18
Spadek ciśnienia wody	kPa	75	55	60
*Poziom hałasu	dB(A)	62	68	68
Waga	kg	400	689	689
Wymiary (szer. x gł.x wys.)	mm	1340x845x1605	2200x965x1675	2200x965x1675
Zakres pracy temperatur grzanie	°C	-20~40	-20~40	-20~40
Zakres pracy temperatur chłodzenie	°C	-5~52	-15~52	-15~52
Max. temperatura zasilania	°C	50	50	50

* Poziom hałasu na podstawie JB/T4330-1999 z odległości 1m

MODULAR R410A

POMPY CIEPŁA

3 - FAZOWE

JEDNOSTKA ZEWNĘTRZNA - WYMIARY

CH-HP36UIMNM

CH-HP65-70UIMNM

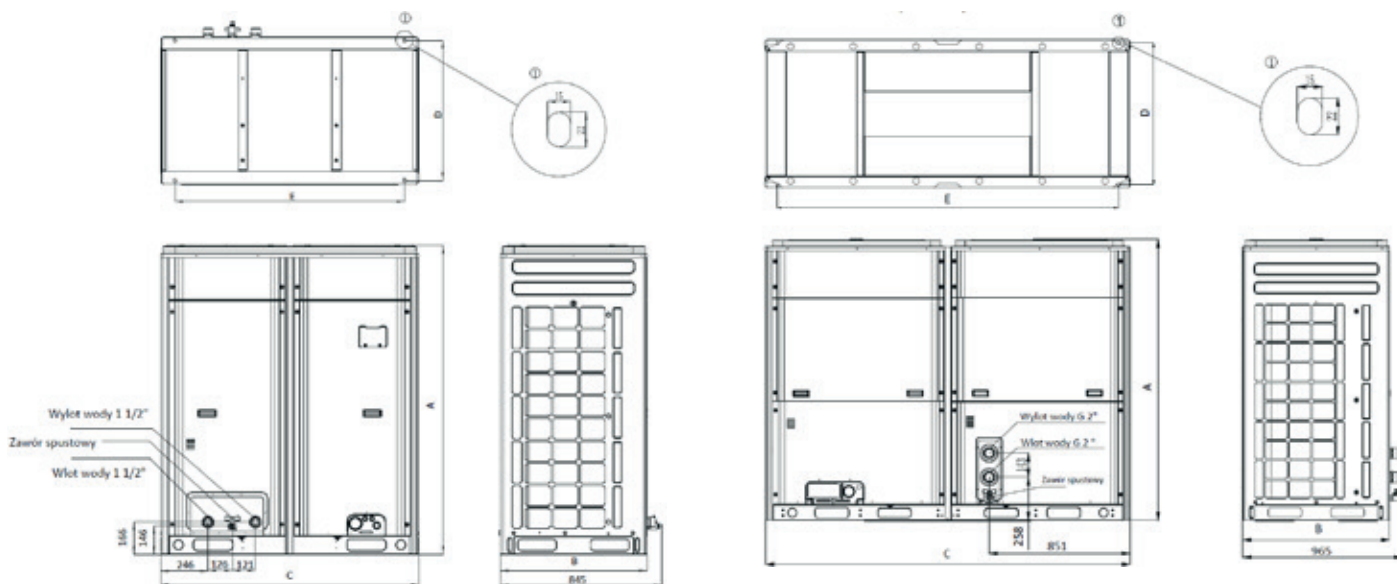

Model	A	B	C	D	E
CH-HP36UIMNM	1605	765	1340	729	1200
CH-HP65UIMNM	1675	880	2060	844	2060
CH-HP70UIMNM	1675	880	2060	844	2060



SPLIT R32



CH
Cooper & Hunter
COMFORT INNOVATIONS



KOMFORT I ŚRODOWISKO

Nowa seria urządzeń typu Split zapewnia Użytkownikom maksymalny komfort w domu, przy jednoczesnym dbaniu o środowisko dzięki zastosowaniu ekologicznego czynnika chłodniczego R32. Zakres dostępnych wydajności od 6 do 10 kW dla jednostek 1-fazowych, od 10 do 16 kW dla jednostek 3-fazowych sprawia, że są one w stanie idealnie dopasować się każdego domu.

**6 ~ 16
kW**

6-10 1-fazowe
12-16 3-fazowe

WiFi

R32

**Elastyczne
rozwiązania**

A+++



SPLIT R32



CH
Cooper & Hunter
COMFORT INNOVATIONS

NOWY
WYMIAR
KOMFORTU

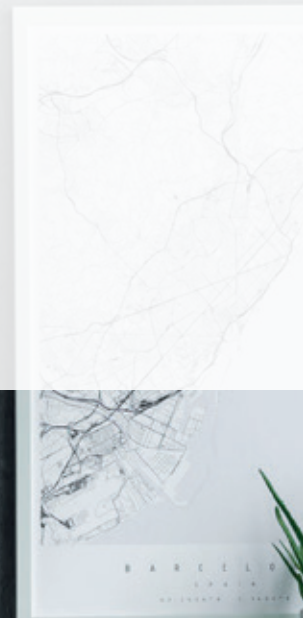



POZNAJ
NOWĄ LINIĘ
UNITHERM R32
SPLIT

Konstrukcja ,Split' zapobiegająca zamarzaniu wody w wymienniku ciepła dzięki hydroboxowi, który jest montowany wewnątrz pomieszczenia.

Dwustopniowa inwerterowa sprężarka, która zapewnia płynność działania oraz precyzję w utrzymaniu zadanych parametrów.

Możliwość ustawienia temperatury wody na wylocie od 20 do 60 stopni. Pozwala to na integrację pompy ciepła zarówno z wydajnymi systemami niskotemperaturowymi: klimakonwektorami i ogrzewaniem podłogowym, jak i systemami wysokotemperaturowymi: klasycznymi grzejnikami w istniejących już instalacjach. Ponadto dużym udogodnieniem jest możliwość podłączenia zbiornika CWU.

Wysokowydajny płytowy wymiennik ciepła, który wpływa na poprawę wydajności całego urządzenia.

SPLIT R32



GŁÓWNE CECHY URZĄDZENIA



- Możliwość zdalnego sterowania urządzeniem z poziomu aplikacji dzięki wbudowanemu modułowi WiFi.
- Wielojęzyczny, kolorowy dotykowy panel sterowania z wieloma funkcjami. Na uwagę zasługuje funkcja sterowania pogodowego (możliwość ustawienia krzywej grzewczej), co pozwala na zastosowanie optymalnych parametrów pracy urządzenia w odniesieniu do temperatury panującej na zewnątrz. Dzięki temu rozwiązaniu ograniczane jest zużycie energii, przy jednoczesnym zwiększeniu efektywności.
- Wbudowany zawór 3-drożny w hydromodule pompy split, który umożliwia rozdzielanie zasilania ciepłej wody na CWU i CO. Takie rozwiązanie znacząco wpływa na redukcję kosztów instalacji oraz zmniejsza ilość użytych komponentów.
- Możliwość monitorowania urządzenia za pośrednictwem wbudowanego interfejsu Modbus, co pozwala na integrację pompy z systemem BMS.
- Wbudowana wysokowydajna inwerterowa pompa obiegowa klasy A, która spełnia wymogi europejskiej dyrektywy ErP. Jej zadaniem jest sterowanie częstotliwością roboczą w oparciu o rzeczywiste obciążenie, co znacznie zwiększa wydajność pracy całego układu i zapewnia precyzję w kontrolowaniu temperatury wody.

SPECYFIKACJA

Nowa seria urządzeń typu Split zapewnia Użytkownikom maksymalny komfort w domu, przy jednoczesnym dbaniu o środowisko dzięki zastosowaniu ekologicznego czynnika chłodniczego R32. Zakres dostępnych wydajności od 6 do 10 kW dla jednostek 1-fazowych sprawia, że są one w stanie idealnie dopasować się każdego domu.



AKCESORIA W STANDARDZIE



Sterownik przewodowy (zamontowany)



Czujnik temperatury pokojowej + przewód do podłączenia



Dodatkowy czujnik temperatury wody

Przewód komunikacyjny



Filtr siatkowy



Czujnik temperatury zbiornika CWU



Moduł WiFi



Zawór 3-drożny (zamontowany)

UNITHERM R32 SPLIT

POMPY CIEPŁA



Dane techniczne

Model				CH-HP6.0SIRK3	CH-HP8.0SIRK3	CH-HP10SIRK3	CH-HP12SIRM3	CH-HP14SIRM3	CH-HP16SIRM3
Zasilanie		V ~Hz/ faza	230V ~50Hz/1 faza	230V ~50Hz/1 faza	230V ~50Hz/1 faza	380V ~50Hz/ 3 fazy	380V ~50Hz/ 3 fazy	380V ~50Hz/ 3 fazy	
Wydajność*1	Chłodzenie	kW	5.80	7.00	8.50	11.00	12.60	13.00	
	Grzanie	kW	6.00	8.00	9.50	12.00	14.00	15.50	
Pobór prądu*1	Chłodzenie	kW	1.32	1.75	2.24	2.50	3.41	3.60	
	Grzanie	kW	1.20	1.70	2.07	2.40	2.98	3.44	
EER*1			4.40	4.00	3.80	4.40	3.70	3.60	
COP*1			5.00	4.70	4.60	5.00	4.70	4.50	
Wydajność*2	Chłodzenie	kW	4.09	5.30	6.50	10.70	11.30	11.60	
	Grzanie	kW	5.90	8.00	9.50	12.40	14.50	16.10	
Pobór prądu*2	Chłodzenie	kW	1.28	1.73	2.27	3.62	4.04	4.38	
	Grzanie	kW	1.51	2.14	2.64	3.22	3.87	4.41	
EER*2		/	3.20	3.00	2.90	2.90	2.80	2.70	
COP*2		/	3.90	3.70	3.60	3.90	3.80	3.70	
Ilość czynnika chłodniczego		kg	1	1.60	1.60	1.84	1.84	1.84	
Przyłącza czynnika chłodniczego, gaz/ciecz		cal	1/2 1/4	1/2 1/4	1/2 1/4	5/8 1/4	5/8 1/4	5/8 1/4	
Poziom ciśnienia akustycznego	Jednostka wewnętrzna	Chłodzenie	dB(A)	29	29	29	29	29	29
		Grzanie	dB(A)	29	29	29	29	29	29
	Jednostka zewnętrzna	Chłodzenie	dB(A)	52	55	55	58	59	60
		Grzanie	dB(A)	52	55	55	61	61	61
Wymiary (szer. x gł.x wys.)	Jednostka wewnętrzna	Jednostki	mm	860x460x318	860x460x318	860x460x318	860x460x318	860x460x318	860x460x318
		Transportowe	mm	1130x565x375	1130x565x375	1130x565x375	1130x565x375	1130x565x375	1130x565x375
	Jednostka zewnętrzna	Jednostki	mm	975x702x396	982x787x427	982x787x427	940x820x460	940x820x460	940x820x460
		Transportowe	mm	1028x830x830	1097x937x478	1097x937x478	1055x970x511	1055x970x511	1055x970x511
Waga	Jednostka wewnętrzna	Netto	kg	62	62	62	60	60	60
		Brutto	kg	71	71	71	69	69	69
	Jednostka zewnętrzna	Netto	kg	55	82	82	110	110	110
		Brutto	kg	65	92	92	121	121	121
Zakres pracy	Chłodzenie	°C	10~48	10~48	10~48	10~48	10~48	10~48	
	Grzanie	°C	-25~35	-25~35	-25~35	-25~35	-25~35	-25~35	
	CWU	°C	-25~45	-25~45	-25~45	-25~45	-25~45	-25~45	

*1 - dane dla ogrzewania podłogowego

*2 - dane dla klimakonwektorów

*1 Wydajności oraz pobór mocy podawany jest dla poniższych warunków: Chłodzenie: • Temperatura wody w instalacji: 18°C/ 23°C. • Temperatura zewnętrzna: 35°C DB/ 24°C WB. Grzanie: • Temperatura wody w instalacji: 35°C / 30°C. • Temperatura zewnętrzna: 7°C DB/ 6°C WB.

*2 Wydajności oraz pobór mocy podawany jest dla poniższych warunków: Chłodzenie: • Temperatura wody w instalacji: 7°C / 12°C. • Temperatura zewnętrzna: 35°C DB/ 24°C WB. Grzanie: • Temperatura wody w instalacji: 45°C/ 40°C. • Temperatura zewnętrzna: 7°C DB/ 6°C WB.

UNITHERM R32 SPLIT

POMPY CIEPŁA

Jednostki wewnętrzne		CH-HP6.0SIRK3	CH-HP8.0SIRK3	CH-HP10SIRK3	CH-HP12SIRM3	CH-HP14SIRM3	CH-HP16SIRM3
Przyłącze wodne wejściowe	cal	1	1	1	1	1	1
Przyłącze wodne wyjściowe	cal	1	1	1	1	1	1
Przyłącza czynnika chłodniczego	Gaz	cal	1/2	1/2	5/8	5/8	5/8
	Ciecz	cal	1/4	1/4	1/4	1/4	1/4

JEDNOSTKA WEWNĘTRZNA - WYMIARY

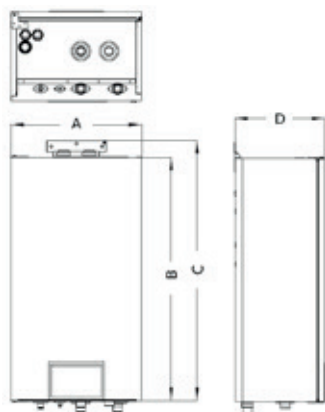

Model	A	B	C	D
CH-HP6.0SIRK3	460	860	917	318
CH-HP8.0SIRK3	460	860	917	318
CH-HP10SIRK3	460	860	917	318
CH-HP12SIRM3	460	860	917	318
CH-HP14SIRM3	460	860	917	318
CH-HP16SIRM3	460	860	917	318

Jednostki zewnętrzne		CH-HP6.0SIRK3	CH-HP8.0SIRK3	CH-HP10SIRK3	CH-HP12SIRM3	CH-HP14SIRM3	CH-HP16SIRM3
Przyłącza czynnika chłodniczego	Gaz	cal	1/2	1/2	5/8	5/8	5/8
	Ciecz	cal	1/4	1/4	1/4	1/4	1/4
Maksymalna długość instalacji bez konieczności doładowania czynnika	m	5	5	5	5	5	5
Dodatkowa ilość czynnika chłodniczego powyżej 5 m instalacji	g/m	16	16	16	20	20	20
Maksymalna długość instalacji chłodniczej	m	20	25	25	25	25	25
Maksymalna różnica wysokości pomiędzy jednostkami	m	15	15	15	15	15	15

JEDNOSTKA ZEWNĘTRZNA - WYMIARY

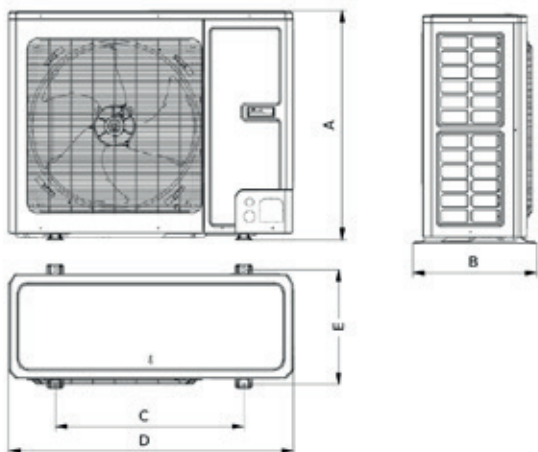

Model	A	B	C	D	E
CH-HP6.0SIRK3	702	396	560	975	364
CH-HP8.0SIRK3	787	427	650	982	395
CH-HP10SIRK3	787	427	650	982	395
CH-HP12SIRM3	820	460	610	940	460
CH-HP14SIRM3	820	460	610	940	460
CH-HP16SIRM3	820	460	610	940	460

SPLIT R32 ALL-IN ONE



CH
Cooper & Hunter
COMFORT INNOVATIONS

**NOWOŚĆ
2021**

CH
Cooper & Hunter
COMFORT INNOVATIONS



KOMFORT I ŚRODOWISKO

Nowa generacja pomp ciepła Split ALL-IN-ONE z wbudowanym zbiornikiem o pojemności 185 l, to jeszcze wyższa efektywność, niższe koszty ogrzewania, a także przyjazny dla użytkownika system sterowania pracą urządzenia. Pompa ciepła Split All-in-One zapewnia użytkownikom maksymalny komfort w domu, przy jednoczesnym dbaniu o środowisko dzięki zastosowaniu ekologicznego czynnika chłodniczego R32.

**6 ~16
kW**

6-10 1-fazowe
12-16 3-fazowe

**Opcja
BMS**

R32

**Elastyczne
rozwiązania**

A+++



SPLIT R32 ALL-IN ONE



CH
Cooper & Hunter
COMFORT INNOVATIONS

UNIKALNA
KONSTRUKCJA
I KOMFORT



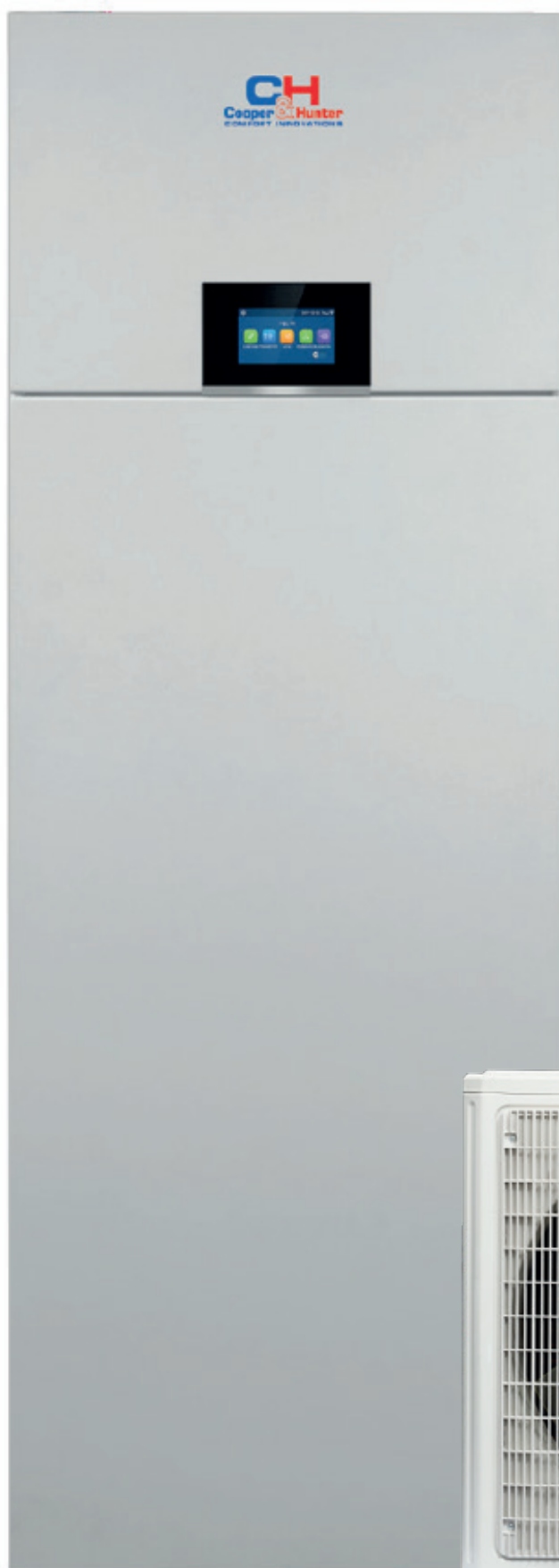

DLA BLISKICH DLA CIEBIE ALL-IN-ONE



SPLIT ALL-IN ONE R32



CH
Cooper & Hunter
COMFORT INNOVATIONS

GŁÓWNE CECHY URZĄDZENIA



- Konstrukcja „Split” zapobiegająca zamarzaniu wody w wymienniku ciepła dzięki hydroboxowi, który jest montowany wewnątrz pomieszczenia.
- Wbudowany zawór 3-drożny wraz ze zbiornikiem CWU o pojemności 185 l w hydromodule pompy split, który umożliwia rozdzielenie zasilania ciepłej wody na CWU i CO. Takie rozwiązanie znacząco wpływa na redukcję kosztów instalacji oraz zmniejsza ilość użytych komponentów.
- Dwustopniowa inwerterowa sprężarka, która zapewnia płynność działania oraz precyzję w utrzymaniu zadanych parametrów.
- Możliwość ustawienia temperatury wody na wylocie od 20 do 60 stopni. Pozwala to na integrację pompy ciepła zarówno z wydajnymi systemami niskotemperaturowymi: klimakonwektorami i ogrzewaniem podłogowym, jak i systemami wysokotemperaturowymi: klasycznymi grzejnikami w istniejących już instalacjach. Ponadto dużym udogodnieniem jest wbudowany zbiornik CWU o pojemności 185 litrów.
- Inwerterowy wentylator prądu stałego kontroluje niezbędny przepływ powietrza i zapewnia stabilną pracę całego systemu, co znacznie wpływa na zmniejszenie poboru energii elektrycznej. Wysokowydajny płytowy wymiennik ciepła, który wpływa na poprawę wydajności całego urządzenia.
- Możliwość zdalnego sterowania urządzeniem z poziomu aplikacji dzięki wbudowanemu modułowi WiFi.

SPECYFIKACJA

Nowa generacja pomp ciepła split All-in-One z wbudowanym zbiornikiem o pojemności 185 l charakteryzuje się niezwykle cichą pracą i zapewnia użytkownikom maksymalny komfort w domu. Pompy są wyposażone w nowoczesny wyświetlacz dotykowy z dającym szerokie możliwości menu sterowania w jęz. polskim. Zakres dostępnych wydajności od 6 do 10 kW dla jednostek 1-fazowych sprawia, że są one w stanie idealnie dopasować się każdego domu.



AKCESORIA W STANDARDZIE



Sterownik przewodowy (zamontowany)



Czujnik temperatury pokojowej + przewód do podłączenia



Dodatkowy czujnik temperatury wody
Przewód komunikacyjny



Filtr siatkowy



Czujnik temperatury zbiornika CWU



Moduł WiFi



Zawór 3-drożny (zamontowany)

SPLIT R32 ALL-IN ONE

POMPY CIEPŁA



Model			CH-HP6.0WT-SIRK3	CH-HP8.0WT-SIRK3	CH-HPWT-10SIRK3	CH-HPWT-12SIRM3	CH-HPWT-14SIRM3	CH-HPWT-16SIRM3	
Zasilanie		V ~Hz/ faza	230V ~50Hz/1 faza	230V ~50Hz/1 faza	230V ~50Hz/1 faza	380V ~50Hz/ 3 fazy	380V ~50Hz/ 3 fazy	380V ~50Hz/ 3 fazy	
Wydajność*1	Chłodzenie	kW	5.80	7.00	8.50	11.00	12.60	13.00	
	Grzanie	kW	6.00	8.00	9.50	12.00	14.00	15.50	
Pobór prądu*1	Chłodzenie	kW	1.32	1.75	2.24	2.50	3.41	3.60	
	Grzanie	kW	1.20	1.70	2.07	2.40	2.98	3.44	
EER*1			4.40	4.00	3.80	4.40	3.70	3.60	
COP*1			5.00	4.70	4.60	5.00	4.70	4.50	
Wydajność*2	Chłodzenie	kW	4.09	5.30	6.50	10.70	11.30	11.60	
	Grzanie	kW	5.90	8.00	9.50	12.40	14.50	16.10	
Pobór prądu*2	Chłodzenie	kW	1.28	1.73	2.27	3.62	4.04	4.38	
	Grzanie	kW	1.51	2.14	2.64	3.22	3.87	4.41	
EER*2		/	3.20	3.00	2.90	2.90	2.80	2.70	
COP*2		/	3.90	3.70	3.60	3.90	3.80	3.70	
Ilość czynnika chłodniczego		kg	1	1.60	1.60	1.84	1.84	1.84	
Przyłącza czynnika chłodniczego, gaz/ciecz		cal	1/2 1/4	1/2 1/4	1/2 1/4	5/8 1/4	5/8 1/4	5/8 1/4	
Poziom ciśnienia akustycznego	Jednostka wewnętrzna	Chłodzenie	dB(A)	29	29	29	29	29	29
		Grzanie	dB(A)	29	29	29	29	29	29
	Jednostka zewnętrzna	Chłodzenie	dB(A)	52	55	55	58	59	60
		Grzanie	dB(A)	52	55	55	61	61	61
Wymiary (szer. x gł. x wys.)	Jednostka wewnętrzna	Jednostki	mm	1756x600x600	1756x600x600	1756x600x600	1756x600x600	1756x600x600	1756x600x600
		Transportowe	mm	2000x683x803	2000x683x803	2000x683x803	2000x683x803	2000x683x803	2000x683x803
	Jednostka zewnętrzna	Jednostki	mm	975x702x396	982x787x427	982x787x427	940x820x460	940x820x460	940x820x460
		Transportowe	mm	1028x830x830	1097x937x478	1097x937x478	1055x970x511	1055x970x511	1055x970x511
Waga	Jednostka wewnętrzna	Netto	kg	62	62	62	60	60	60
		Brutto	kg	71	71	71	69	69	69
	Jednostka zewnętrzna	Netto	kg	55	82	82	110	110	110
		Brutto	kg	65	92	92	121	121	121
Zakres pracy	Chłodzenie	°C	10~48	10~48	10~48	10~48	10~48	10~48	
	Grzanie	°C	-25~35	-25~35	-25~35	-25~35	-25~35	-25~35	
	CWU	°C	-25~45	-25~45	-25~45	-25~45	-25~45	-25~45	

*1 - dane dla ogrzewania podłogowego *2 - dane dla klimakonwektorów

*1 Wydajności oraz pobór mocy podawany jest dla poniższych warunków: Chłodzenie: • Temperatura wody w instalacji: 18°C/ 23°C. • Temperatura zewnętrzna: 35°C DB/ 24°C WB. Grzanie: • Temperatura wody w instalacji: 35°C / 30°C. • Temperatura zewnętrzna: 7°C DB/ 6°C WB.

*2 Wydajności oraz pobór mocy podawany jest dla poniższych warunków: Chłodzenie: • Temperatura wody w instalacji: 7°C / 12°C. • Temperatura zewnętrzna: 35°C DB/ 24°C WB. Grzanie: • Temperatura wody w instalacji: 45°C/ 40°C. • Temperatura zewnętrzna: 7°C DB/ 6°C WB.

SPLIT R32 ALL-IN ONE

POMPY CIEPŁA



1 - FAZOWE

Jednostki wewnętrzne		CH-HP6.0SIRK3	CH-HP8.0SIRK3	CH-HP10SIRK3	CH-HP12SIRM3	CH-HP14SIRM3	CH-HP16SIRM3
Przyłącze wodne wejściowe	cal	1	1	1	1	1	1
Przyłącze wodne wyjściowe	cal	1	1	1	1	1	1
Przyłącza czynnika chłodniczego	Gaz	cal	1/2	1/2	5/8	5/8	5/8
	Ciecz	cal	1/4	1/4	1/4	1/4	1/4

JEDNOSTKA WEWNĘTRZNA - WYMIARY

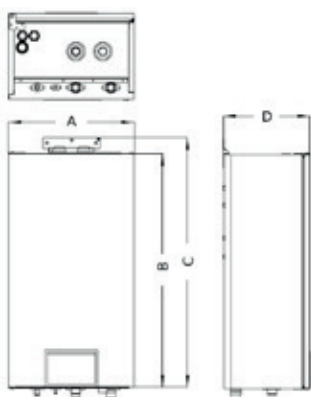

Model	A	B	C	D
CH-HP6.0WTSIRK3	1756	600	600	1695
CH-HP8.0WTSIRK3	1756	600	600	1695
CH-HP10WTSIRK3	1756	600	600	1695
CH-HP12WTSIRM3	1756	600	600	1695
CH-HP14WTSIRM3	1756	600	600	1695
CH-HP16WTSIRM3	1756	600	600	1695

Jednostki zewnętrzne			CH-HP6.0WT-SIRK3	CH-HP8.0WT-SIRK3	CH-HP10WT-SIRK3	CH-HP12WT-SIRM3	CH-HP14WT-SIRM3	CH-HP16WT-SIRM3
Przyłącza czynnika chłodniczego	Gaz	cal	1/2	1/2	1/2	5/8	5/8	5/8
	Ciecz	cal	1/4	1/4	1/4	1/4	1/4	1/4
Maksymalna długość instalacji bez konieczności doładowania czynnika		m	5	5	5	5	5	5
Dodatkowa ilość czynnika chłodniczego powyżej 5 m instalacji		g/m	16	16	16	20	20	20
Maksymalna długość instalacji chłodniczej		m	20	25	25	25	25	25
Maksymalna różnica wysokości pomiędzy jednostkami		m	15	15	15	15	15	15

JEDNOSTKA ZEWNĘTRZNA - WYMIARY

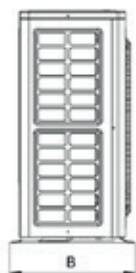
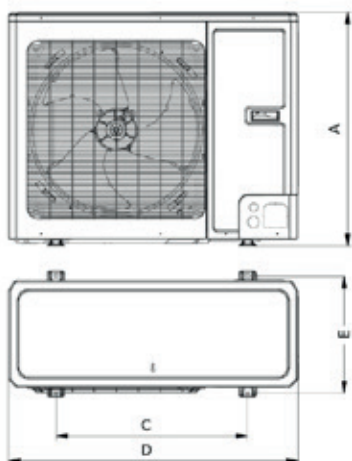

Model	A	B	C	D	E
CH-HP6.0WTSIRK3	702	396	560	975	364
CH-HP8.0WTSIRK3	787	427	650	982	395
CH-HP10WTSIRK3	787	427	650	982	395
CH-HP12WTSIRM3	820	460	610	940	460
CH-HP14WTSIRM3	820	460	610	940	460
CH-HP16WTSIRM3	820	460	610	940	460

BOOSTER INVERTER

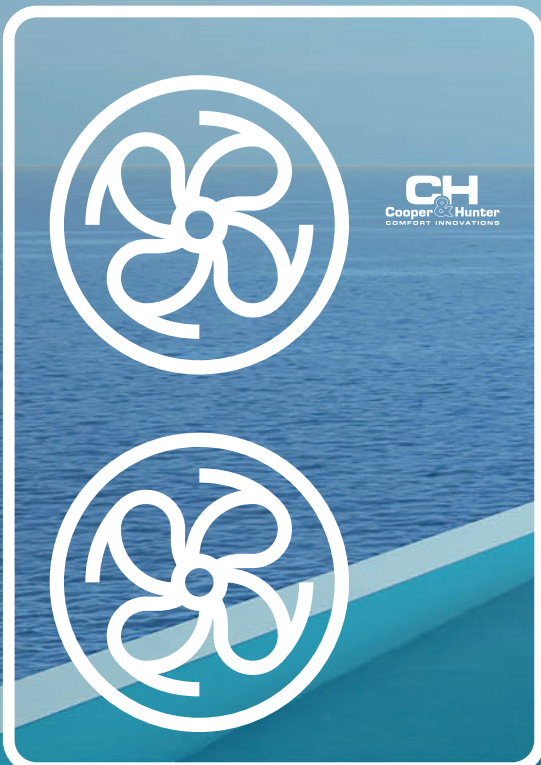

WYDAJNOŚĆ I NIEZAWODNOŚĆ

Pompy ciepła C&H Booster Inverter są specjalnie zaprojektowane i zbudowane do podgrzewania wody w basenie. Pompy ciepła posiadają obudowę wykonaną z ABS, która charakteryzuje się dobrą odpornością na warunki atmosferyczne oraz niepowtarzalnym wyglądem. Dodatkowo wyposażone są w dotykowy panel sterowania. Stosowane są do basenów o objętości od 25 m³ do 169 m³.

25 ~ 169 m³

Wysoki
COP

Tytanowy
wymyennik
ciepła

Wi-Fi

Ekran
dotykowy



BOOSTER INVERTER



KOMFORT
I CICHĄ PRACĄ

BOOSTER INVERTER



GŁÓWNE CECHY URZĄDZENIA

- Tytanowy wymiennik ciepła
- Ekologiczny czynnik chłodniczy R32
- 5-calowy dotykowy panel sterowania
- Wysoka wydajność
- Wysoka dokładność utrzymania temperatury
- Zakres temperatury pracy od -15°C do + 43°C
- Stosowane są do basenów do 169 m³
- Zdalne sterowanie Wi-Fi

BOOSTER INVERTER



SPECYFIKACJA



Technologia Inwertera sprawia, że basenowa pompa ciepła osiąga niezwykle wysoki współczynnik COP w porównaniu z normalną pompą ciepła na rynku. Poza tym czas nagrzewania jest znacznie krótszy. Oszczędza energię i pozwala cieszyć się pływaniem bez konieczności długiego oczekiwania.

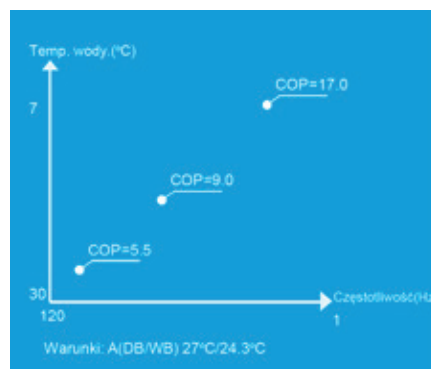

Wysoki COP w różnych warunkach

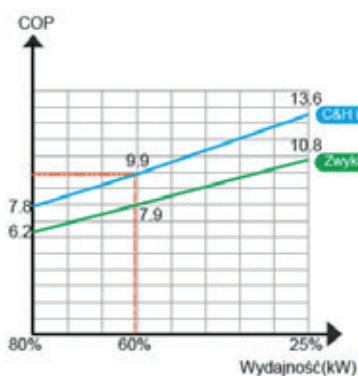

Warunki:
A 27°C/W26°C/RH80%

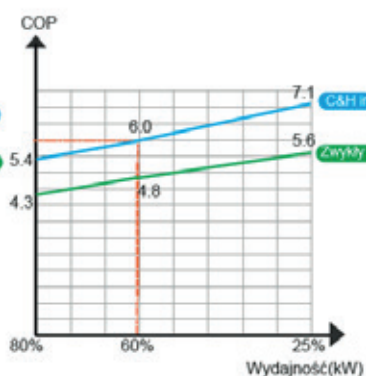

Warunki:
A15°C/W26°C/RH70%

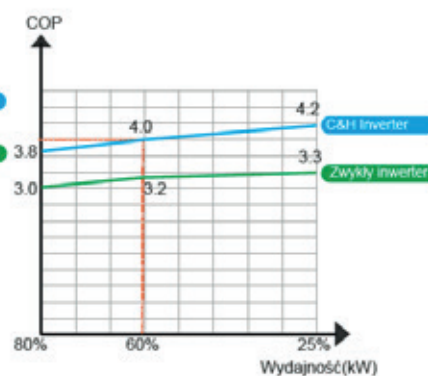

Warunki:
A2°C/W26°C/RH80%

Bez względu na to, czy na zewnątrz jest zimno, czy ciepło, seria C&H Boost INVERTER zawsze zapewni wysoki współczynnik COP.

Oszczędzaj energię i przyspiesz czas nagrzewania

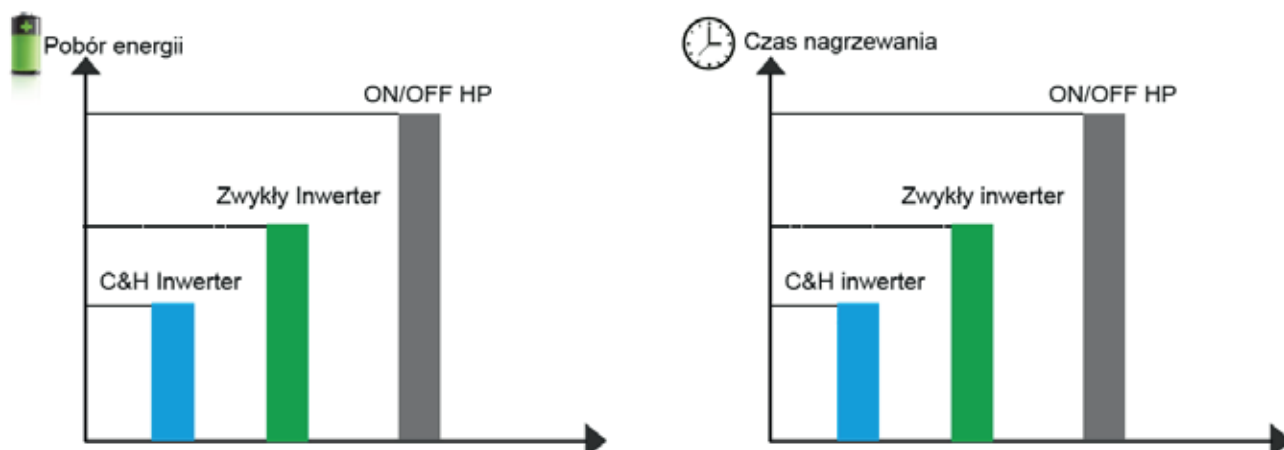

Dzięki krótkiemu czasowi nagrzewania użytkownicy nie muszą długo czekać, zanim będą mogli cieszyć się pływaniem. W międzyczasie oszczędzą więcej energii niż pompa ciepła ON/OFF i zwykła pompa ciepła z inwerterem.

Zachowaj spokój i ciszę na swoim podwórku



Seria Boost działa bardzo cicho dzięki unikalnemu wewnętrznemu systemowi wentylacji. Dzięki specjalnemu trybowi Silent urządzenie spełnia wymagania dotyczące hałasu i zapewnia pełny komfort dla użytkownika.

5-calowy kolorowy ekran dotykowy



BOOSTER INVERTER

POMPY CIEPŁA BASENOWE



Czynnik R32

Model		CH-HP050LBIRK	CH-HP060LBIRK	CH-HP075LBIRK	CH-HP095LBIRK	CH-HP120LBIRK
Zalecana objętość basenu	m ³	25-50	30-60	40-75	50-95	65-120
Zakres pracy	°C	-15~43	-15~43	-15~43	-15~43	-15~43
Warunki	Temperatura otoczenia 27°C/Woda 26°C/RH 80%					
Wydajność grzewcza	kW	2.15~9	2.85~12	3.77~17	4.6~19.5	5.7~24.2
Pobór prądu	kW	0.16~1.6	0.21~2.12	0.3~3.02	0.37~3.94	0.46~4.8
COP		13.44~5.63	13.57~5.66	12.57~5.63	12.43~4.95	12.39~5.04
Warunki	Temperatura otoczenia 15°C/Woda 26°C/RH 70%					
Wydajność grzewcza	kW	1.75~7.4	2.25~9.7	2.92~12.4	3.84~15.4	4.68~19.9
Pobór prądu	kW	0.25~1.6	0.32~2.08	0.44~2.86	0.6~3.81	0.72~4.74
COP		7~4.63	7.03~4.66	6.64~4.34	6.4~4.04	6.5~4.2
Warunki	Temperatura otoczenia 10°C/Woda 26°C/RH 64%					
Wydajność grzewcza	kW	1.42~6.1	1.88~8	2.5~10.7	3.38~14.4	4.2~17.8
Pobór prądu	kW	0.25~1.5	0.33~1.95	0.45~2.64	0.62~3.62	0.75~4.4
COP		5.68~4.07	5.7~4.1	5.56~4.05	5.45~3.98	5.6~4.05
Zasilanie	V ~Hz/faza	230V ~50Hz/1 faza	230V ~50Hz/1 faza	230V ~50Hz/1 faza	230V ~50Hz/1 faza	230V ~50Hz/1 faza
Obudowa		ABS	ABS	ABS	ABS	ABS
Ilość sprężarek		1	1	1	1	1
Typ sprężarki		Rotacyjna	Rotacyjna	Rotacyjna	Rotacyjna	Rotacyjna
Ilość wentylatorów		1	1	1	1	2
Pobór prądu (wentylator)	W	75	75	75	75	75
Prędkość	RPM	400-800	400-800	500-750	500-900	400-800
Cięnienie akustyczne	1m dB(A)	40-50	42-52	44-53	45-56	46-57
Cięnienie akustyczne w trybie Silence	1m dB(A)	40	42	44	45	46
Cięnienie akustyczne	10m dB(A)	20-30	22-32	24-33	25-36	26-37
Cięnienie akustyczne w trybie Silence	10m dB(A)	20	22	24	25	26
Podłączenia hydrauliczne	mm	50	50	50	50	50
Przepływ wody	m ³ /h	3,5	4,7	5,4	6,7	8,6
Spadek ciśnienia na wymienniku (max.)		4	4,5	5	6	11
Wymiary netto (szer. x gł.x wys.)	mm	950x400x620	950x400x620	1110x480x870	1110x480x870	1165x470x1275
Czynnik chłodniczy		R32	R32	R32	R32	R32

BOOSTER INVERTER

POMPY CIEPŁA BASENOWE



Czynnik R32

Model		CH-HP169LBIRK	CH-HP095LBIRM	CH-HP120LBIRM	CH-HP169LBIRM
Zalecana objętość basenu	m ³	90-169	50-95	65-120	90-169
Zakres pracy	°C	-15~43	-15~43	-15~43	-15~43
Warunki		Temperatura otoczenia 27°C/Woda 26°C/RH 80%			
Wydajność grzewcza	kW	6.7~28.3	4.6~19.5	5.7~24.2	6.7~28.3
Pobór prądu	kW	0.54~5.57	0.37~3.94	0.46~4.8	0.54~5.57
COP		12.41~5.08	12.43~4.95	12.39~5.04	12.41~5.08
Warunki		Temperatura otoczenia 15°C/Woda 26°C/RH 70%			
Wydajność grzewcza	kW	5.46~23.3	3.84~15.4	4.68~19.9	5.46~23.3
Pobór prądu	kW	0.83~5.49	0.6~3.81	0.72~4.74	0.83~5.49
COP		6.58~4.24	6.4~4.04	6.5~4.2	6.58~4.24
Warunki		Temperatura otoczenia 10°C/Woda 26°C/RH 64%			
Wydajność grzewcza	kW	4.9~20.8	3.38~14.4	4.2~17.8	4.9~20.8
Pobór prądu	kW	0.87~5.1	0.62~3.62	0.75~4.4	0.87~5.1
COP		5.63~4.08	5.45~3.98	5.6~4.05	5.63~4.08
Zasilanie	V ~Hz/faza	230V ~50Hz/1 faza	380V ~50Hz/3 fazy	380V ~50Hz/3 fazy	380V ~50Hz/3 fazy
Obudowa		ABS	ABS	ABS	ABS
Ilość sprężarek		1	1	1	1
Typ sprężarki		Rotacyjna	Rotacyjna	Rotacyjna	Rotacyjna
Ilość wentylatorów		2	1	2	2
Pobór prądu(wentylator)	W	75	75	75	75
Prędkość	RPM	400-900	500-900	400-800	400-900
Ciśnienie akustyczne	1m dB(A)	48-58	45-56	46-57	48-58
Ciśnienie akustyczne w trybie Silence	1m dB(A)	48	45	46	48
Ciśnienie akustyczne	10m dB(A)	28-38	25-36	26-37	28-38
Ciśnienie akustyczne w trybie Silence	10m dB(A)	28	25	26	28
Podłączenia hydrauliczne	mm	50	50	50	50
Przepływ wody	m ³ /h	10,0	6,7	8,5	10,0
Spadek ciśnienia na wymienniku (max.)		15	6	11	15
Wymiary netto (szer. x gł.x wys.)	mm	1165x470x1275	1110x480x870	1165x470x1275	1165x470x1275
Czynnik chłodniczy		R32	R32	R32	R32

ECO



CH
Cooper & Hunter
COMFORT INNOVATIONS



NIEZAWODNOŚĆ I WYDAJNOŚĆ

Pompy ciepła serii C&H ECO zostały zaprojektowane i zbudowane specjalnie do podgrzewania wody basenowej. Pompy ciepła posiadają metalową obudowę która charakteryzuje się dobrą odpornością na warunki atmosferyczne oraz niepowtarzalnym wyglądem. Stosowane są do basenów o objętości od 17 m³ do 78 m³.

17 ~78 m³

Wysoka
odporność

Czynnik
R32

Tytanowy
wymienник
ciepła

Praca od
-7 do +43 C



ECO

CH
Cooper & Hunter
COMFORT INNOVATIONS



KOMFORT
I CICHĄ PRACĄ

SERIA ECO



GŁÓWNE CECHY URZĄDZENIA

- Tytanowy wymiennik ciepła
- Wysoka wydajność
- Czynnik chłodniczy R32
- Zakres temperatury pracy od -7°C do +43°C
- Wygodny panel sterowania
- Stosowane do basenów do 78 m³

ECO

POMPY CIEPŁA BASENOWE



Czynnik R32

Model		CH-HP010LERK	CH-HP015LERK	CH-HP020LERK	CH-HP030LERK
Zalecana objętość basenu	m ³	17	25	35	45
Zakres pracy	°C	-7~43	-7~43	-7~43	-7~43
Warunki		Temperatura otoczenia 27°C/Woda 26°C/RH 80%			
Wydajność grzewcza	kW	3.40	5.00	8.00	11.00
Pobór prądu	kW	0.66	0.96	1.55	2.16
COP	/	5.15	5.20	5.16	5.10
Warunki		Temperatura otoczenia 24°C/Woda 26°C/RH 62%			
Wydajność grzewcza	kW	2.90	4.40	7.00	9.50
Pobór prądu	kW	0.60	0.91	1.45	2.00
COP	/	4.83	4.80	4.83	4.75
Warunki		Temperatura otoczenia 15°C/Woda 26°C/RH 70%			
Wydajność grzewcza	kW	2.60	3.40	5.20	7.60
Pobór prądu	kW	0.77	0.9	1.33	1.97
COP		3.40	3.78	3.90	3.85
Zasilanie	V ~Hz/faza	230V ~50Hz/1 faza	230V ~50Hz/1 faza	230V ~50Hz/1 faza	230V ~50Hz/1 faza
Obudowa		Obudowa metalowa	Obudowa metalowa	Obudowa metalowa	Obudowa metalowa
Czynnik chłodniczy	/	R32	R32	R32	R32
Podłączenia hydrauliczne	mm	50	50	50	50
Ilość wentylatorów	/	1	1	1	1
Prędkość wentylatorów	RPM	870	870	810	810
Ciężenie akustyczne 1m	dB(A)	49	51	53	54
Wymiary netto Dług./Szer./Wys.	mm	805×300×545	805×300×545	850×320×700	850×320×700

ECO

POMPY CIEPŁA BASENOWE



Czynnik R32

Model		CH-HP035LERK	CH-HP040LERK	CH-HP045LERK
Zalecana objętość basenu	m ³	58	65	78
Zakres pracy	°C	-7~43	-7~43	-7~43
Warunki Temperatura otoczenia 27°C/Woda 26°C/RH 80%				
Wydajność grzewcza	kW	12.30	13.90	15.50
Pobór prądu	kW	2.33	2.69	2.98
COP	/	5.28	5.17	5.20
Warunki Temperatura otoczenia 24°C/Woda 26°C/RH 62%				
Wydajność grzewcza	kW	10.50	12.40	13.60
Pobór prądu	kW	2.24	2.59	2.78
COP	/	4.68	4.79	4.89
Warunki Temperatura otoczenia 15°C/Woda 26°C/RH 70%				
Wydajność grzewcza	kW	8.40	10.80	12.10
Pobór prądu	kW	2.27	2.89	3.18
COP	/	3.70	3.74	3.80
Zasilanie	V ~Hz/faza	230V ~50Hz/1 faza	230V ~50Hz/1 faza	230V ~50Hz/1 faza
Obudowa		Obudowa metalowa	Obudowa metalowa	Obudowa metalowa
Czynnik chłodniczy	/	R32	R32	R32
Podłączenia hydrauliczne	mm	50	50	50
Ilość wentylatorów	/	1	1	1
Prędkość wentylatorów	RPM	810	810	810
Ciężenie akustyczne 1m	dB(A)	55	56	56
Wymiary netto Dług./Szer./Wys.	mm	850×320×700	1165×480×820	1165×480×820

TURBO INVERTER



Czynnik R32



NEZAWODNOŚĆ I WYDAJNOŚĆ

Pompy ciepła firmy C&H Turbo-Inverter o nowoczesnym wyglądzie zostały zaprojektowane i zbudowane specjalnie z myślą o podgrzewaniu wody basenowej. Pompy ciepła posiadają obudowę wykonaną z ABS-u charakteryzującą się dobrą odpornością na działanie warunków atmosferycznych i unikalnym wyglądem. Dodatkowo pompy ciepła posiadają w standardzie moduł Wifi oraz Softstart, co zapewni największy komfort użytkowania. Stosowane są do basenów o objętości od 42 m³ do 136 m³.

42~136m³

Czynnik
R32

Tytanowy
wymyennik
ciepła

Praca od
-15 do +43°C

Wi-Fi

TURBO INVERTER

CH
Cooper & Hunter
COMFORT INNOVATIONS



KOMFORT
I CISZA PRACY

SUPER SILENT
Tylko 44 dB(A)

TURBO INVERTER



GŁÓWNE CECHY URZĄDZENIA

- Tytanowy wymiennik ciepła
- Przyjazny czynnik chłodniczy R32
- 5-calowy dotykowy panel sterowania
- Wysoka wydajność
- Zdalne sterowanie Wi-Fi
- Niski poziom hałasu
- Inteligentny system odszraniania
- Wysoka dokładność utrzymania temperatury
- Zakres temperatur pracy od -15°C do +43°C
- Stosowane są do basenów do 136 m³

TURBO INVERTER



SPECYFIKACJA



Technologia Full DC Inverter firmy C&H umożliwia pompom ciepła dostosować moc od 10% do 90% zgodnie z wymaganiami. Dzięki tej technologii pompy ciepła C&H Turbo - Inverter mogą osiągnąć COP nawet 20,04 przy parametrach: A27°C/ W26°C/ RH 80%, co jest certyfikowane przez TÜV Rheinland.

Zgodnie z europejską normą EN14511-3 (klasyfikacja FPP), seria Turbo-Inverter posiada certyfikat klasy energetycznej A:

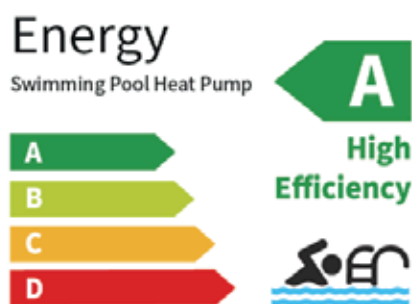

- Klasa A : COP \geq 5
- Klasa B : 4.5 \leq COP < 5
- Klasa C : 3.5 \leq COP < 4.5
- Klasa D : COP < 3.5

Inteligentna aplikacja dla zdalnego sterowania

W podróży służbowej czy na wakacjach? Ustawcie i sprawdźcie temperaturę basenu za pomocą aplikacji w smartphonie. Temperatura basenu jest na wyciągnięcie ręki.



Aqua Temp



Mniej miejsca na instalację

Dzięki innowacyjnej pionowej konstrukcji wyciągu, pompy ciepła C&H Turbo-inverter mogą być zainstalowane przy każdym basenie w ciasnej przestrzeni.

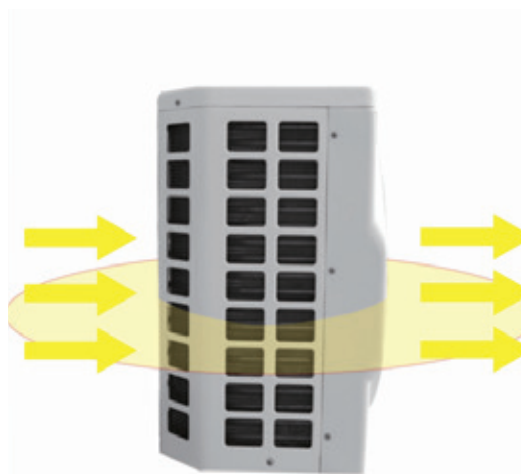
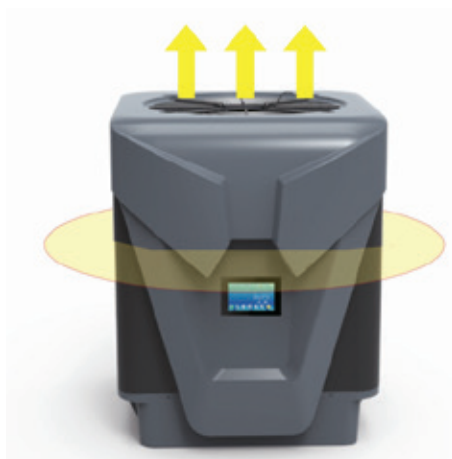

TURBO INVERTER

Niski poziom hałasu 28dB(A) w odległości 10m



Basenowe pompy ciepła C&H Turbo-inverter zostały specjalnie zaprojektowane z trybem Silent, aby zapewnić użytkownikom komfortowe warunki życia w nocy. W trybie Silent pompy ciepła pracują z niskim poziomem hałasu 28 dB(A).

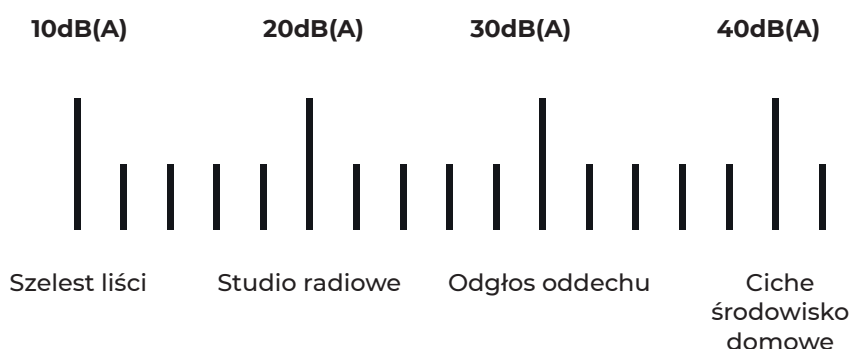

Soft Starter

Osiąga całkowicie niewyczuwalne prądy rozruchowe, podczas gdy zwykłe pompy ciepła ON/OFF startują z prądem rozruchowym ponad 3 razy wyższym, co ma ogromny wpływ na całą instalację elektryczną.

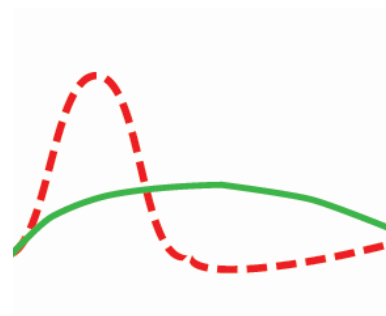

Technologia odszraniania - Sliding Defrost Technology

Pompy ciepła C&H Turbo-Inverter zapewniają wysoką energooszczędność ogrzewania nawet w zimnych regionach gdzie temperatura zewnętrzna spada do -15°C . W warunkach niskiej temperatury pompy ciepła powinny mieć wyjątkowo silną zdolność odszraniania. Technologia odszraniania „Sliding Defrost” C&H to jest opatentowana technologia. Dzięki tej technologii pompy ciepła C&H Turbo-Inverter inteligentnie przeprowadza odszranianie w oparciu zarówno o temperaturę i ciśnienie systemu pompy ciepła, zapewniając stabilną i energooszczędną pracę w zimnym środowisku.

Technologia odszraniania - Sliding Defrost Technology

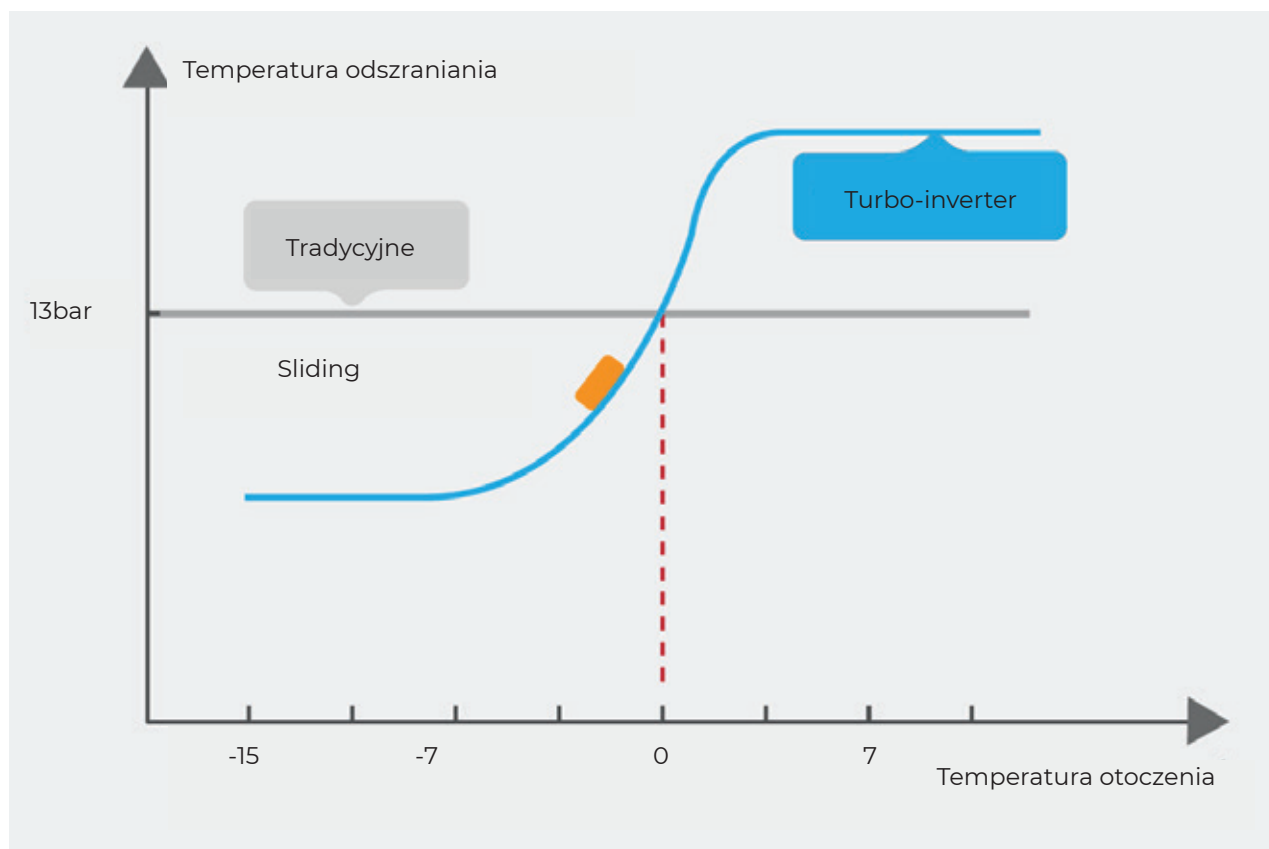

5-calowy kolorowy ekran dotykowy



TURBO INVERTER

POMPY CIEPŁA BASENOWE



Czynnik R32

Model		CH-HP050LTIRK	CH-HP050LTIRM	CH-HP060LTIRK	CH-HP060LTIRM
Zalecana objętość basenu	m ³	42-84	42-84	50-100	50-100
Zakres pracy	°C	-15~43	-15~43	-15~43	-15~43
Warunki		Temperatura otoczenia 27°C/Woda 26°C/RH 80%			
Wydajność grzewcza	kW	3.8~16.2	3.9~16.3	4.8~18.4	4.5~19.0
Pobór prądu	kW	0.57~3.86	0.59~3.82	0.73~4.64	0.68~4.39
COP	/	4.2~6.67	4.27~6.53	3.96~6.55	4.33~6.57
Warunki		Temperatura otoczenia 15°C/Woda 26°C/RH 70%			
Wydajność grzewcza	kW	3.8~16.2	3.9~16.3	4.8~18.4	4.5~19.0
Pobór prądu	kW	0.57~3.86	0.59~3.82	0.73~4.64	0.68~4.39
COP	/	4.2~6.67	4.27~6.53	3.96~6.55	4.33~6.57
Warunki		Temperatura otoczenia 10°C/Woda 26°C/RH 64%			
Wydajność grzewcza	kW	3.44~14.1	3.5~14.0	4.3~18.2	4.0~17.0
Pobór prądu	kW	0.62~3.52	0.62~3.59	0.74~4.35	0.70~4.10
COP	/	4.01~5.55	3.90~5.60	4.18~5.78	4.15~5.71
Zasilanie	V ~Hz/faza	230V ~50Hz/1 faza	380V ~50Hz/3 fazy	230V ~50Hz/1 faza	380V ~50Hz/3 fazy
Obudowa		ABS	ABS	ABS	ABS
Ilość wentylatorów	/	1	1	1	1
Pobór prądu (wentylator)(W)	mm	150	150	150	150
Prędkość (RPM)	/	500-750	500-750	600-800	600-800
Cisnienie akustyczne 1m dB(A)	RPM	48-58	48-58	48-58	48-58
Cisnienie akustyczne w trybie Silent 1m dB(A)	dB(A)	48	48	50	50
Cisnienie akustyczne 10m dB(A)	dB(A)	28-38	28-38	30-40	30-40
Cisnienie akustyczne w trybie Silent 10m	dB(A)	28	28	30	30
Podłączenia hydrauliczne	mm	50	50	50	50
Przepływ wody	m ³ /h	6,8	7,1	8,3	8,1
Spadek ciśnienia na wymienniku (max.)	kPa	4	4	11	11
Wymiary netto (szer. x gł.x wys.)	mm	770x990x970	770x990x970	770x990x970	770x990x970
Wymiary brutto (szer. x gł.x wys.)	mm	820x1040x1000	820x1040x1000	820x1040x1000	820x1040x1000
Czynnik chłodniczy	/	R32	R32	R32	R32

TURBO INVERTER

POMPY CIEPŁA BASENOWE



Model		CH-HP070LTIRK	CH-HP070LTIRM	CH-HP080LTIRK	CH-HP080LTIRM
Zalecana objętość basenu	m ³	58-116	60-120	68-136	68-136
Zakres pracy	°C	-15~43	-15~43	-15~43	-15~43
Warunki		Temperatura otoczenia 27°C/Woda 26°C/RH 80%			
Wydajność grzewcza	kW	6.7~28.6	7.0~29.5	8.0~34.0	8.2~34.7
Pobór prądu	kW	0.53~5.4	0.55~5.6	0.64~6.6	0.66~6.9
COP	/	5.3~12.64	5.27~12.7	5.15~12.5	5.03~12.42
Warunki		Temperatura otoczenia 15°C/Woda 26°C/RH 70%			
Wydajność grzewcza	kW	5.50~23.40	5.8~24.6	6.6~27.8	6.5~27.7
Pobór prądu	kW	0.82~5.40	0.99~4.53	0.99~6.5	0.97~6.46
COP	/	4.33~6.71	4.53~5.84	4.28~6.67	4.29~6.7
Warunki		Temperatura otoczenia 10°C/Woda 26°C/RH 64%			
Wydajność grzewcza	kW	4.9~20.9	4.9~20.9	5.9~24.8	6.1~25.9
Pobór prądu	kW	0.86~5.05	0.84~4.93	1.05~6.1	1.07~6.32
COP	/	4.14~5.70	4.24~5.83	4.07~5.62	4.1~5.7
Zasilanie	V ~Hz/faza	230V ~50Hz/1 faza	380V ~50Hz/3 fazy	230V ~50Hz/1 faza	380V ~50Hz/3 fazy
Obudowa		ABS	ABS	ABS	ABS
Ilość wentylatorów	/	1	1	1	1
Pobór prądu (wentylator)(W)	mm	200	200	200	200
Prędkość (RPM)	/	600-800	600-800	500-800	500-800
Cisnienie akustyczne 1m dB(A)	RPM	49-60	49-60	49-60	50-61
Cisnienie akustyczne w trybie Silent 1m dB(A)	dB(A)	53	53	55	55
Cisnienie akustyczne 10m dB(A)	dB(A)	33-43	33-43	35-45	35-45
Cisnienie akustyczne w trybie Silent 10m	dB(A)	33	33	35	35
Podłączenia hydrauliczne	mm	50	50	50	50
Przepływ wody	m ³ /h	9,5	9,8	11,2	11,5
Spadek ciśnienia na wymienniku (max.)	kPa	16	16	20	20
Wymiary netto (szer. x gł.x wys.)	mm	920x960x1025	920x960x1025	920x960x1025	920x960x1025
Wymiary brutto (szer. x gł.x wys.)	mm	970x1010x1075	970x1010x1075	970x1010x1075	970x1010x1075
Czynnik chłodniczy	/	R32	R32	R32	R32

KLIMAKONWEKTORY
KLIMAKONWEKTORY





CH
Cooper & Hunter
COMFORT INNOVATIONS





▶ Funkcje



Timer

24:00

Zegar



Funkcja gorącego startu

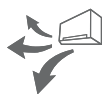

Poziomy ruch żaluzji



Kilka prędkości wentylatora



Blokada klawiszy



Zawór 3-drogowy w standardzie

▶ Sterowanie i akcesoria



Sterownik bezprzewodowy R05/BGE - standard

▶ Specyfikacja

Uniwersalna konstrukcja klimakonwektorów ściennych CH-FW pozwala na szybką i łatwą instalację sprzętu w dowolnym pomieszczeniu. Klimakonwektory tej serii posiadają w zestawie zawór 3-drogowy, co pozwala na najbardziej efektywną regulację wydajności urządzenia. Bezprzewodowy pilot na podczerwień umożliwia wygodną obsługę instalacji.

Montaż ścienny

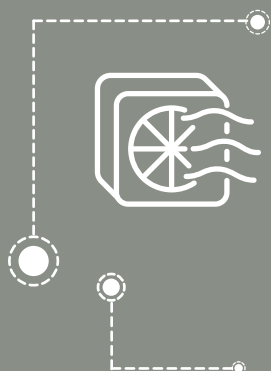

Wielo-biegowy silnik wentylatora

Zmywalny filtr polipropylenowy

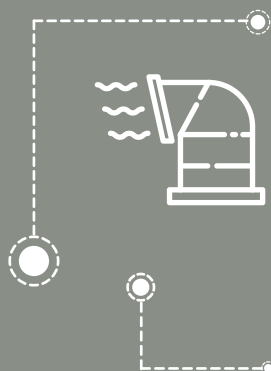

Niski poziom hałasu

Przyjazna dla środowiska plastikowa obudowa

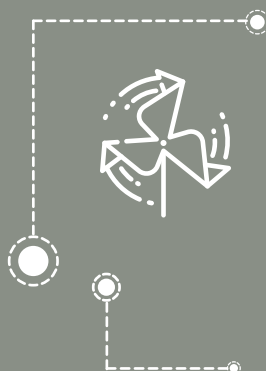

Nowy pilot bezprzewodowy

Nowy bezprzewodowy pilot na podczerwień

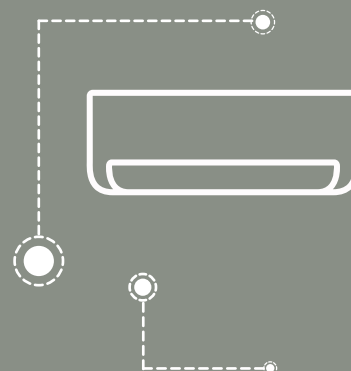

Wbudowany zawór 3-drogowy

Model			CH-FW25K2A	CH-FW30K2A	CH-FW40K2A	CH-FW50K2A	CH-FW60K2A	
Przepływ powietrza	wysoki/średni/niski	m ³ /h	350/390/425	390/470/510	460/550/680	620/745/850	780/915/1020	
Chłodzenie	Wydajność	wysoka/średnia/niska	kW	2.16/2.41/2.63	2.12/2.47/2.97	2.41/2.83/3.28	3.32/3.85/4.25	3.97/4.47/5.0
	Przepływ wody		l/h	452	511	564	731	860
	Spadek ciśnienia wody		kPa	29.4	35.6	43.5	31.8	42.8
Grzanie	Wydajność	wysoka/średnia/niska	kW	2.79/3.10/3.36	2.77/3.26/3.91	3.17/3.73/4.37	4.43/5.17/5.81	5.28/6.0/6.7
	Spadek ciśnienia wody		kPa	27.3	32.9	40.8	30.2	39.7
Zasilanie			V ~Hz/faza		230V ~50Hz/1 faza			
Pobór mocy			W	17/19/24	26/29/37	28/32/40	35/40/50	46/53/66
Poziom ciśnienia akustycznego	wysoki/średni/niski		dB(A)	20/24/30	24/29/35	26/31/37	28/33/39	29/34/40
Pobór mocy			MPa	1.6	1.6	1.6	1.6	1.6
Jednostka	Wymiary	szer. x wys. x głęb.	mm	915x920x233	915x290x233	915x290x233	1072x315x237	1072x315x237
	Masa			kg	13/16.3	13/16.3	13.3/16.7	15.8/19.4
Przyłącza	Przyłącza wodne wlot/wylot			cal	G3/4	G3/4	G3/4	G3/4
	Odwodnienie			mm	Ø20	Ø20	Ø20	Ø20

JEDNOSTKA WEWNĘTRZNA - WYMIARY CH-FW25K2A ~ CH-FW60K2A

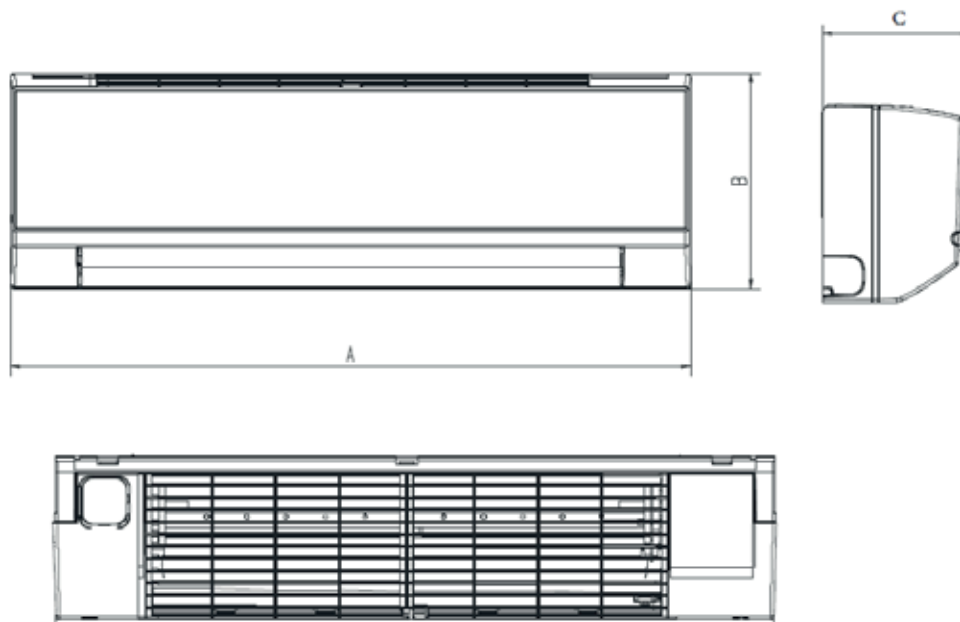

Model	A	B	C
CH-FW25K2A	915	290	233
CH-FW30K2A	915	290	233
CH-FW40K2A	915	290	233
CH-FW50K2A	1072	315	237
CH-FW60K2A	1072	315	237

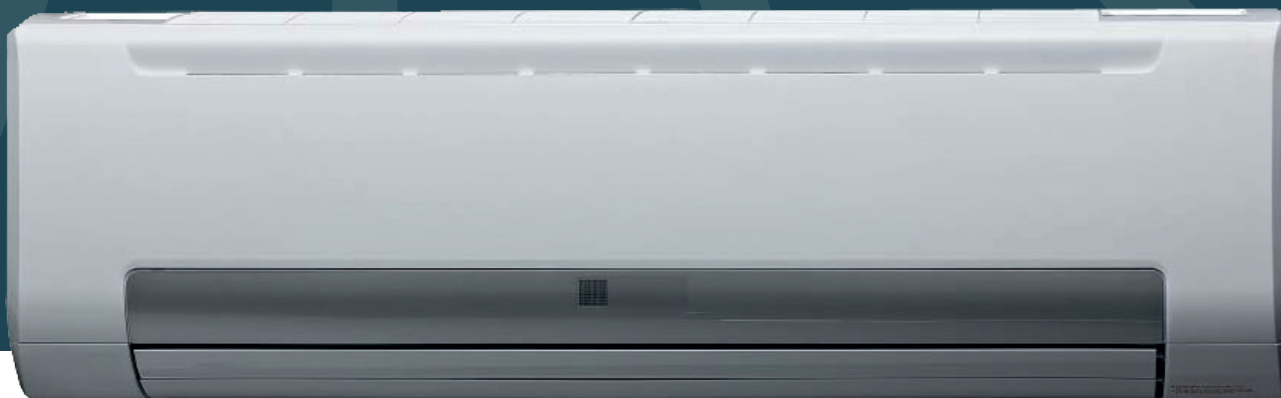

▶ Funkcje



Timer

24:00

Zegar



Funkcja gorącego startu

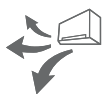

Poziomy ruch żaluzji



Kilka prędkości wentylatora



Blokada klawiszy



Zawór 3-drogowy w standardzie

▶ STANDARD

▶ Sterowanie i akcesoria



Sterownik bezprzewodowy R05/BGE - standard



▶ Specyfikacja

Uniwersalna konstrukcja klimakonwektorów ściennych CH-FW pozwala na szybką i łatwą instalację sprzętu w dowolnym pomieszczeniu. Klimakonwektory tej serii posiadają w zestawie zawór 3-drogowy, co pozwala na najbardziej efektywną regulację wydajności urządzenia. Bezprzewodowy pilot na podczerwień umożliwia wygodną obsługę instalacji.

Silnik z czterema prędkościami oraz jedną rezerwową



Możliwość podłączenia rury wylotowej z lewej/prawej/od tyłu, umożliwia montaż w każdym pomieszczeniu



Wentylator poprzeczny zapewnia komfort i cichą pracę



Łatwy dostęp dzięki możliwości zdjęcia przedniego panelu

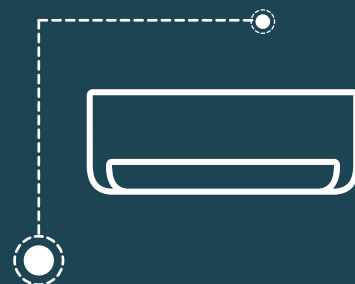

Model			CH-FW025K2	CH-FW030K2	CH-FW040K2	CH-FW050K2	CH-FW060K2	
Przepływ powietrza	wysoki/średni/niski	m ³ /h	425/360/320	510/430/380	680/580/510	850/720/640	1020/870/770	
Chłodzenie	Wydajność	wysoka/średnia/niska	kW	2.63/2.41/2.16	2.97/2.47/2.12	3.28/2.83/2.41	4.25/3.85/3.32	5.00/4.47/3.97
	Przepływ wody		l/h	452	511	564	731	860
	Spadek ciśnienia wody		kPa	29.4	35.6	43.5	31.8	42.5
Grzanie	Wydajność	wysoka/średnia/niska	kW	3.36/3.10/2.79	3.91/3.26/2.77	4.37/3.73/3.17	5.81/5.17/4.43	6.70/6.00/5.28
	Spadek ciśnienia wody		kPa	27.3	32.9	40.8	30.2	39.7
Zasilanie		V ~Hz/faza	230V ~50Hz/1 faza					
Pobór mocy		W	24	37	40	50	66	
Poziom ciśnienia akustycznego	wysoki/średni/niski	dB(A)	30/24/20	35/29/24	37/31/26	39/33/28	40/34/29	
Wymiennik	Ilość rzędów		2					
	Maksymalne ciśnienie robocze	MPa	1.6					
Jednostka	Wymiary	szer. x wys. x głęb.	mm			915x230x290		1072x230x315
	Masa	kg	13.0	13.0	13.3	15.8	15.8	
Przyłącza	Przyłącza wodne wlot/wylot	cal	G3/4					
	Odwodnienie	mm	Ø20					

JEDNOSTKA WEWNĘTRZNA - WYMIARY CH-FW025K2 ~ CH-FW060K2

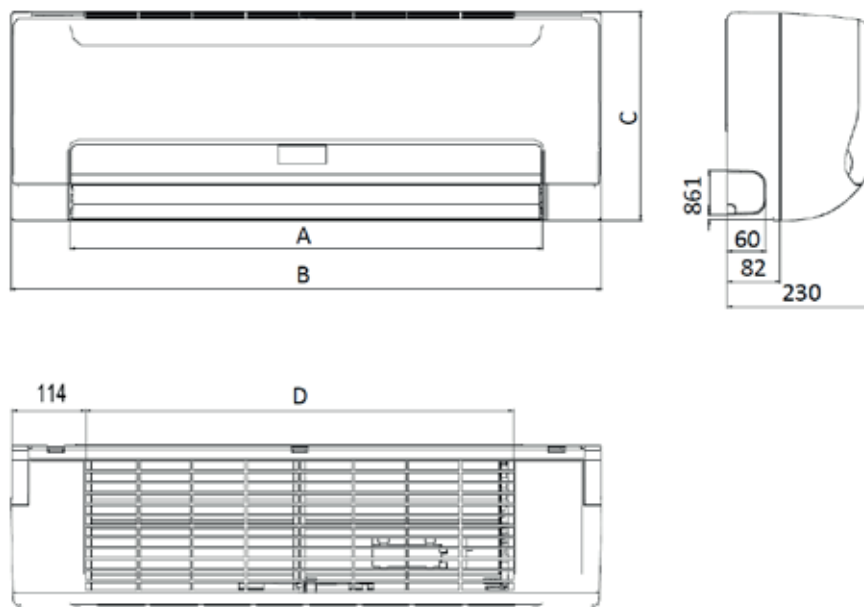

Model	A	B	C	D
CH-FW025K2	732	915	290	663
CH-FW030K2	732	915	290	663
CH-FW040K2	732	915	290	663
CH-FW050K2	892	1072	315	813
CH-FW060K2	892	1072	315	813

PRZYPODŁOGOWE - SZKLANE
KLIMAKONWEKTORY

**NOWOŚĆ
2021**



▶ Funkcje



Timer

24:00

Zegar



Funkcja gorącego startu



Bezstopniowa regulacja prędkości

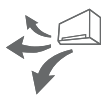

Poziomy ruch żaluzji



Zmywalny filtr



Blokada klawiszy

▶ Sterowanie i akcesoria



Dotykowy wyświetlacz



▶ Specyfikacja

Nowa seria designerskich klimakonwektorów ze szklanym panelem przeznaczona jest do wyjątkowych wnętrz. Modele wykonane są w nowoczesnym stylu, aby pasowały do wyglądu każdego pomieszczenia lub były jak najmniej rzucające się w oczy. Konstrukcja ze szklanym panelem idealnie łączy się z niskim poziomem hałasu pracy urządzeń.

Klimakonwektory z powrotem uzupełniają system grzewczy stosowany z pompą ciepła. Sprzęt nie wymaga wysokich temperatur wody do ogrzewania domu, a także oszczędza pieniądze. Niewielkie wymiary instalacji z dotykowym panelem sterującym sprawiają, że obsługa jest jak najbardziej komfortowa.

Możliwość regulacji żaluzji zapewnia szeroki kąt wypływu powietrza



Szklany panel



Dotykowy wyświetlacz

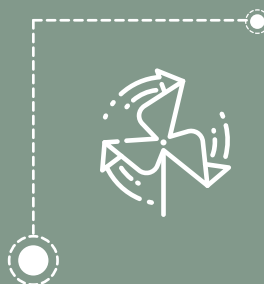

RS485(BMS) w standardzie

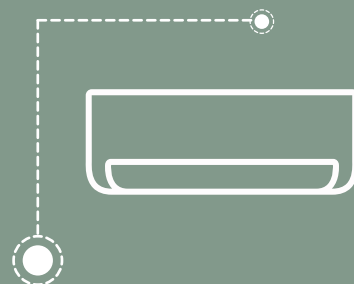

Model		CH-FK18SBK2(SWK2*)		CH-FK25SBK2(SWK2*)		CH-FK34SBK2*		
Przepływ powietrza	wysoki/średni/niski	m ³ /h	320	460	580			
Chłodzenie	Wydajność	wysoka/średnia/niska	kW	1.90	2.50	3.50		
	Przepływ wody		l/h	0.43	0.58	0.74		
	Spadek ciśnienia wody		kPa	13.3	27.7	28.3		
Grzanie	Wydajność	wysoka/średnia/niska	kW	2.50	3.35	4.30		
	Spadek ciśnienia wody		kPa	13.1	27.5	27.9		
Zasilanie	V ~Hz/faza		230V ~50Hz/1 faza					
Pobór mocy			W	20	23	25		
Poziom ciśnienia akustycznego	wysoki/średni/niski	dB(A)	27/44	28/46	28/47			
Jednostka	Wymiary	szer. x wys. x głęb.	MPa	1.6	1.6	1.6		
Jednostka	Wymiary	szer. x wys. x głęb.	mm	895x701x131	1095x701x131	1295x701x131		
Przyłącza	Przyłącza wodne wlot/wylot	cal	G3/4	G3/4	G3/4			
	Odwodnienie	mm	Ø16	Ø16	Ø16			

* SBK2 - czarny panel
* SWK2 - biały panel

JEDNOSTKA WEWNĘTRZNA

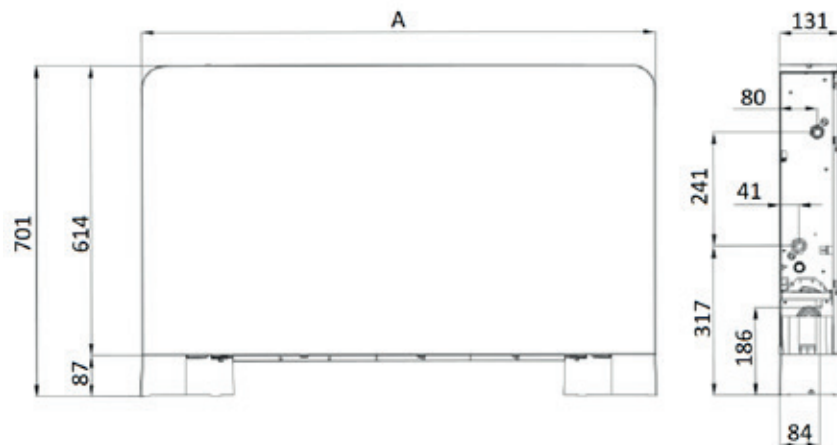

Model	A
CH-FK18SBK2(SWK2)	895
CH-FK25SBK2(SWK2)	1095
CH-FK34SBK2	1295

KLIMAKONWEKTORY
PRZYPODŁOGOWE





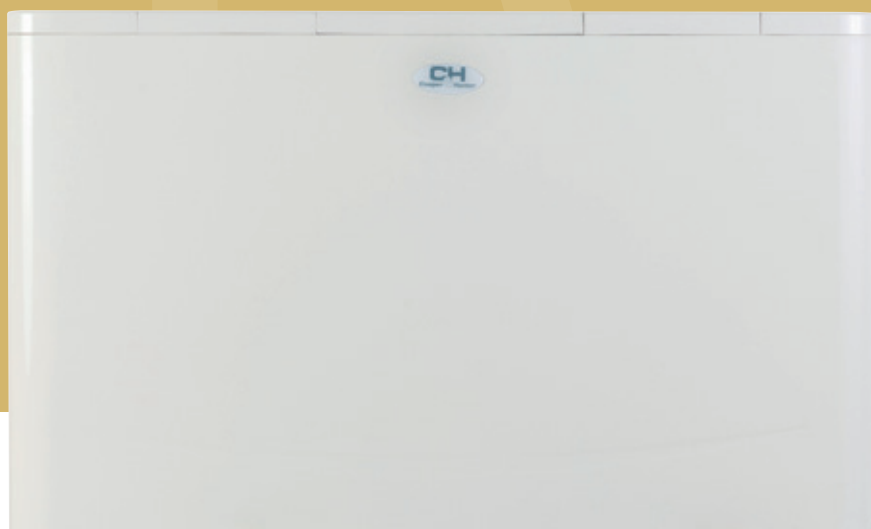

▶ Funkcje



Timer

24:00

Zegar



Funkcja gorącego startu



Kompaktowa konstrukcja



Zmywalny filtr



Blokada klawiszy

▶ Sterowanie i akcesoria



Sterownik KJR-15B



Sterownik KJR-18B



Sterownik przewodowy KJRP-861/MFK-E-opcja

▶ Specyfikacja

Klimakonwektory zaprojektowane do montażu zarówno pionowego, jak i poziomego. Dzięki cienkiej obudowie oraz opływowemu kształtowi idealnie dopasowują się do każdego pomieszczenia, znajdując zastosowanie w biurach, hotelach czy centrach handlowych.

Bogaty wybór sterowników

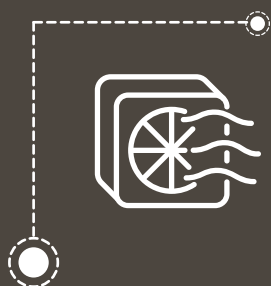

Wlot powietrza od przodu

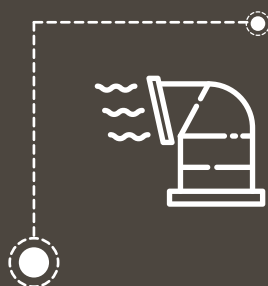

Przyłącze rur do wyboru z lewej bądź prawej strony

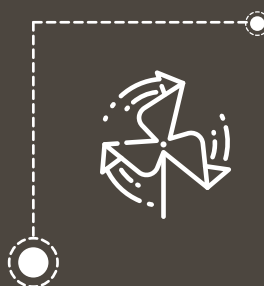

RS485(BMS) opcjonalnie

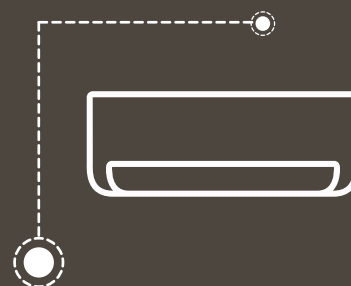

Model			CH-FFC22K2	CH-FFC30K2	CH-FFC42K2	CH-FFC53K2	CH-FFC67K2	CH-FFC82K2	
Przepływ powietrza	wysoki/średni/niski	m ³ /h	139/192/255	184/284/425	319/450/595	404/574/800	591/885/1150	836/1132/1300	
Chłodzenie	Wydajność	wysoka/średnia/niska	1.46/1.85/2.25	1.63/2.26/3.05	2.48/3.38/4.20	3.31/4.25/5.35	4.24/5.80/6.75	5.87/7.52/8.25	
	Przepływ wody	l/h	249/317/386	280/387/523	425/580/720	567/729/917	727/995/1157	1007/1289/1414	
	Spadek ciśnienia wody	kPa	21.7/33.2/49.3	10.6/19.7/33.7	16.9/29.1/44.3	29.7/46.2/68.6	18.7/33.7/46.5	40.3/63.6/74.8	
Grzanie	Wydajność	wysoka/średnia/niska	1.40/1.87/2.35	1.38/2.09/3.15	2.39/3.25/4.10	3.22/4.36/5.70	4.04/5.81/7.15	5.72/7.60/8.50	
	Spadek ciśnienia wody	kPa	16.1/24.6/36.5	6.8/13.9/25.8	14.6/26.1/39.6	21.2/36.8/59.4	15.4/30.1/44.3	30.3/49.8/65.1	
Zasilanie	V ~Hz/faza		230V ~50Hz/1 faza						
Pobór mocy	W		15/24/40	14/26/47	19/32/51	35/54/91	64/89/110	82/104/118	
Poziom ciśnienia akustycznego	wysoki/średni/niski	dB(A)	27/35/42	19/25/34	24/33/40	31/40/47	33/44/50	37/45/50	
Maksymalne ciśnienie robocze	MPa		1.6	1.6	1.6	1.6	1.6	1.6	
Jednostka	Wymiary	szer. x wys. x głęb.	mm	790x495x200	1020x495x200	1240x495x200	1240x495x200	1360x495x200	1360x591x200
	Masa	kg	16.7/22.2	20.8/26.8	25.4/32.4	25.4/32.4	28.5/36.0	34.0/42.0	
Przyłącza	Przyłącza wodne wlot/wylot	cal	G3/4	G3/4	G3/4	G3/4	G3/4	G3/4	
	Odwodnienie	mm	Ø18.5	Ø18.5	Ø18.5	Ø18.5	Ø18.5	Ø18.5	

JEDNOSTKA WEWNĘTRZNA

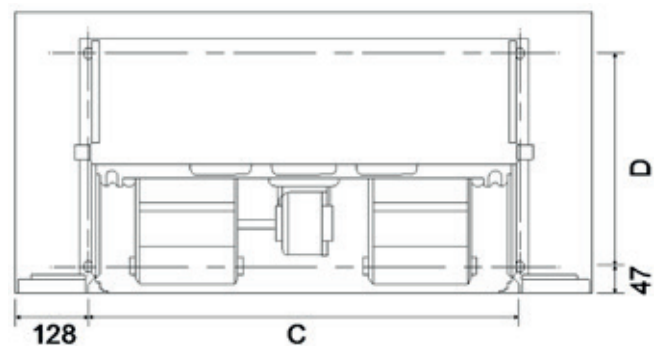
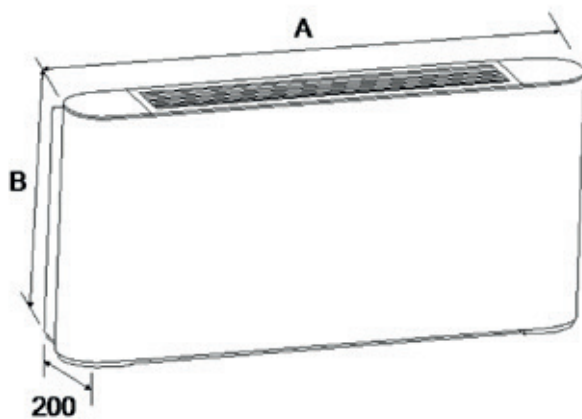

Model	A	B	C	D
CH-FFC22K2	790	495	534	375
CH-FFC30K2	1020	495	764	375
CH-FFC42K2	1240	495	984	375
CH-FFC53K2	1240	495	984	375
CH-FFC67K2	1360	495	1104	375
CH-FFC82K2	1360	591	1104	391

KLIMAKONWEKTORY

KANAŁOWE





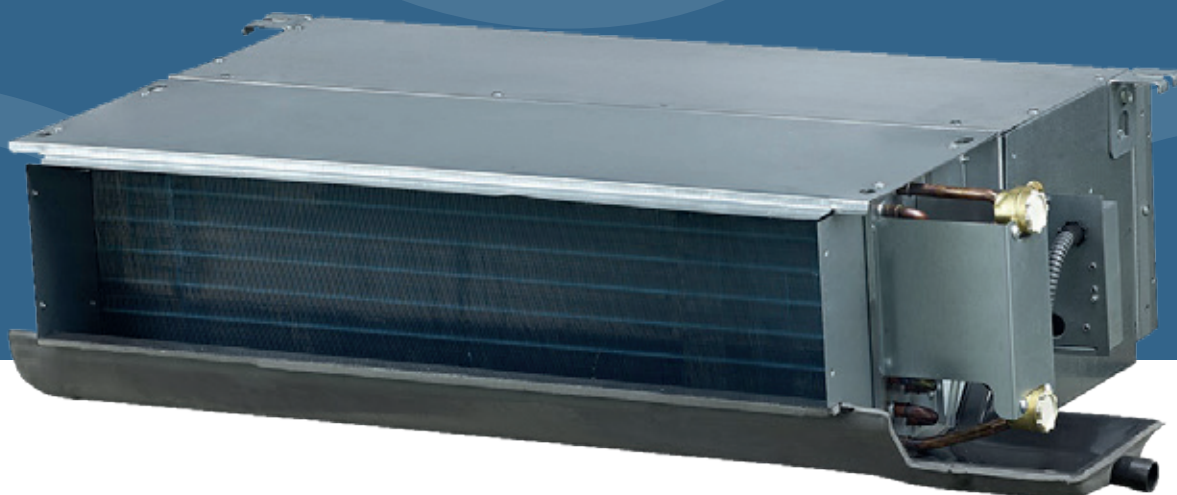

▶ Funkcje



Timer

24:00

Zegar



Sterowanie zaworem 2/3 drogowym



Kompaktowa konstrukcja



Zmywalny filtr



Blokada klawiszy

▶ Sterowanie i akcesoria

OPCJA



Sterownik KJR-15B



Sterownik KJR-18B



Sterownik przewodowy KJRP-861/MFK-E-opcja

▶ Specyfikacja

Klimakonwektory kanałowe idealnie sprawdzają się w biurach, centrach handlowych, powierzchniach magazynowych, fabrykach czy hotelach. Wszystkie urządzenia posiadają 2-rurowy wymiennik ciepła, a możliwość wyboru przyłącza rur z lewej bądź prawej strony zwiększa elastyczność podczas instalacji.

Wlot powietrza od tyłu lub od dołu

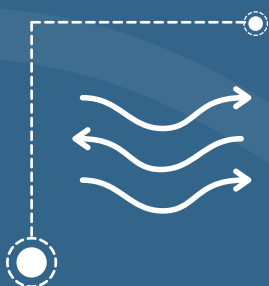

Powiększona tacka ociekowa w standardzie w celu lepszej ochrony sufitu

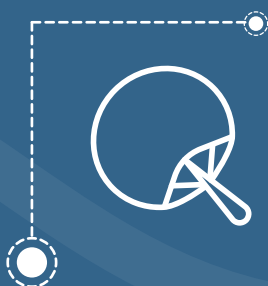

Jednostka kanałowa z filtrem



Konstrukcja ograniczająca hałas generowany na lamelach wymiennika

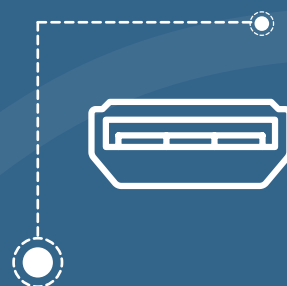

Model			CH-FDH020K2	CH-FDH030K2	CH-FDH035K2	CH-FDH045K2	CH-FDH060K2	CH-FDH075K2	
Przepływ powietrza	wysoki/średni/niski	m ³ /h	340/255/170	510/385/255	680/510/340	850/640/425	1020/765/510	1360/1020/680	
Ciśnienie statyczne		Pa	30	30	30	30	30	30	
Chłodzenie	Wydajność	wysoka/średnia/niska	kW	2.00/1.74/1.52	2.70/2.31/2.03	3.60/3.11/2.66	4.40/3.74/3.25	5.50/4.58/4.09	7.50/6.33/5.68
	Przepływ wody		l/h	344	464	619	757	946	1290
	Spadek ciśnienia wody		kPa	5	11	19	22	14	14
Grzanie	Wydajność	wysoka/średnia/niska	kW	3.20/2.75/2.37	4.30/3.74/3.23	5.40/4.64/4.05	6.80/5.78/5.07	8.10/6.77/5.92	11.00/9.48/8.25
	Spadek ciśnienia wody		kPa	4.2	9.5	15.5	18.3	11.8	12.5
Zasilanie		V ~Hz/faza	230V ~50Hz/1 faza						
Pobór mocy		W	45	60	67	89	110	130	
Nagrzewnica elektryczna (wersja E)		W	550	650	1100	1100	1600	2200	
Poziom ciśnienia akustycznego		wysoki/średni/niski	dB(A)	41/37/31	41/37/32	42/39/33	45/41/34	46/41/35	46/41/36
Wymiennik	Ilość rzędów		2						
	Maksymalne ciśnienie robocze		MPa	1.6					
Jednostka	Wymiary	szer. x wys. x głęb.	mm	757x241x506	812x241x506	912x241x506	912x241x506	1135x241x506	1435x241x506
	Masa	*/E	kg	16.0/17.0	18.5/19.0	20.0/21.0	20.0/21.0	24.0/25.5	33.0/34.5
Przyłącza	Przyłącza wodne wlot/wylot		cal	RC3/4					
	Odwodnienie		mm	Ø24					

JEDNOSTKA WEWNĘTRZNA - WYMIARY CH-FDH020K2 ~ CH-FDH075K2

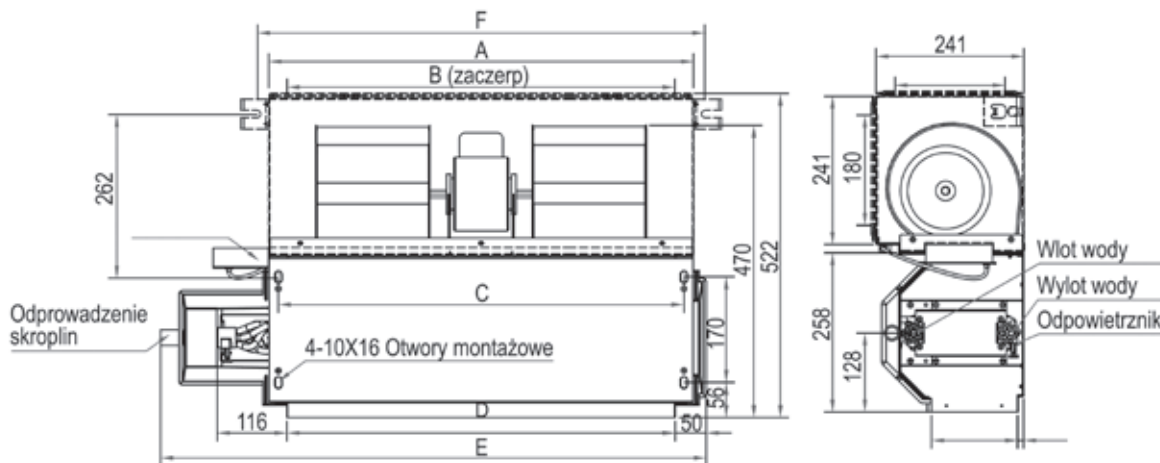

Model	A	B	C	D	E	F
CH-FDH020K2	545	485	513	485	741	583
CH-FDH030K2	645	585	613	585	841	683
CH-FDH035K2	745	685	713	685	941	783
CH-FDH045K2	745	685	713	685	941	783
CH-FDH060K2	965	905	933	905	1161	1003
CH-FDH075K2	1265	1205	1233	1205	1461	1303

KLIMAKONWEKTORY KASETONOWE







▶ **Funkcje**



Timer

24:00

Zegar



Blokada klawiszy



Funkcja gorącego startu



Zmywalny filtr



Sterowanie zaworem 2/3 drogowym

▶ **Sterowanie i akcesoria**

STANDARD



Sterownik bezprzewodowy R05/BGE

▶ **Specyfikacja**

Dzięki dostępności w dwóch wersjach: Compact i Standard urządzenie idealnie sprawdza się zarówno w niewielkich pomieszczeniach, jak i biurach czy centrach handlowych. Wszystkie klimakonwektory kasetonowe posiadają 2-rurowy wymiennik ciepła. Ich największą zaletą jest szybki montaż oraz prosta konserwacja.

Obwodowy nawiew dla równomiernego rozprowadzenia powietrza

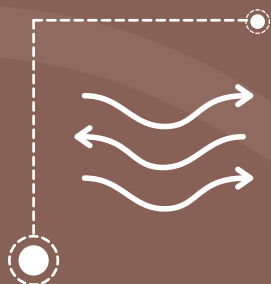

Poziomy nawiew zapewniający brak przeciągów oraz redukcję zabrudzenia sufitu

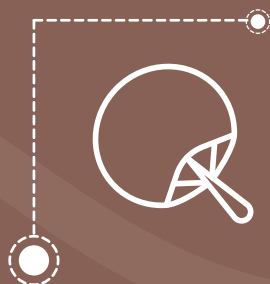

Silnik z czterema prędkościami oraz jedną rezerwową



Przyłącze świeżego powietrza dla zapewnienia zdrowszych i bardziej komfortowych warunków

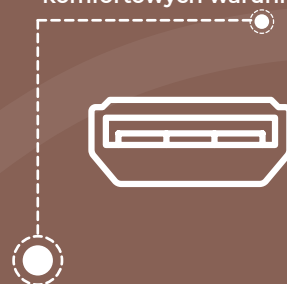

Model			CH-FC060K2	CH-FC085K2	CH-FC100K2	CH-FC120K2	CH-FC150K2	
Panel			T-MBQ4-02C	T-MBQ4-02C	T-MBQ4-02C	T-MBQ4-02C	T-MBQ4-02C	
Przepływ powietrza	wysoki/średni/niski	m ³ /h	1000/850/720	1400/1190/1010	1600/1360/1150	2000/1700/1440	2550/2170/1840	
	Wydajność	wysoka/średnia/niska	kW	5.70/4.73/3.96	7.27/6.46/5.71	8.22/7.39/6.54	10.39/9.25/8.20	12.90/11.51/10.21
Chłodzenie	Przepływ wody		l/h	980	1250	1414	1787	2219
	Spadek ciśnienia wody		kPa	23.8	27.0	31.2	44.0	40.0
Grzanie	Wydajność	wysoka/średnia/niska	kW	9.66/7.72/6.27	12.42/9.93/8.07	13.85/11.08/9.00	17.58/14.06/11.42	17.60/14.08/11.44
	Spadek ciśnienia wody		kPa	16.4	14.6	14.8	34.7	36.7
Zasilanie		V ~Hz/faza	230V ~50Hz/1 faza					
Pobór mocy		W	125	150	155	190	190	
Nagrzewnica elektryczna		W	2100	2850	2850	2850	-	
Poziom ciśnienia	wysoki/średni/niski	dB(A)	45/41/36	47/43/38	48/44/39	49/45/40	50/46/41	
Wymiennik	Ilość rzędów		2	2	2	2	3	
	Maksymalne ciśnienie robocze		MPa	1.6				
Panel	Wymiary szer. x wys. x głęb.	mm	950x45x950	950x45x950	950x45x950	950x45x950	950x45x950	
	Masa	kg	6.0	6.0	6.0	6.0	6.0	
Jednostka	Wymiary szer. x wys. x głęb.	mm	840x230x840	840x300x840	840x300x840	840x300x840	840x300x840	
	Masa	kg	25.0/27.0	30.5/33.0	30.5/33.0	30.5/33.0	31.8	
Przyłącza	Przyłącza wodne wlot/wylot	cal	RC3/4	RC3/4	RC3/4	RC3/4	RC3/4	
	Odwodnienie	mm	Ø32	Ø32	Ø32	Ø32	Ø32	

JEDNOSTKA WEWNĘTRZNA

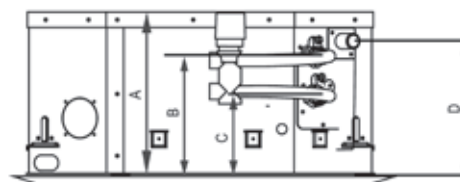
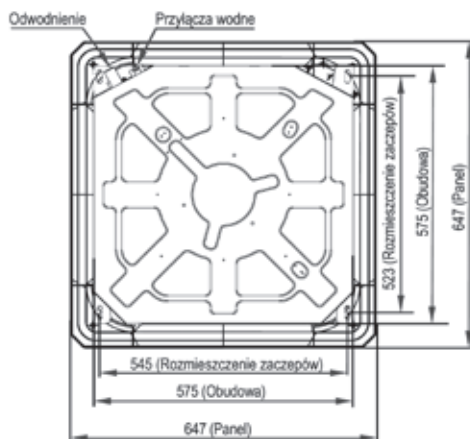

Model	A	B	C	D
CH-FC030K2	261	190	124	213
CH-FC040K2	261	190	124	213
CH-FC050K2	261	190	124	213

JEDNOSTKA WEWNĘTRZNA

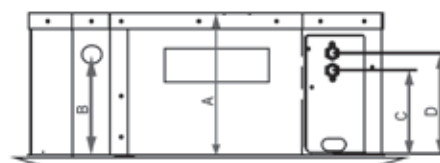
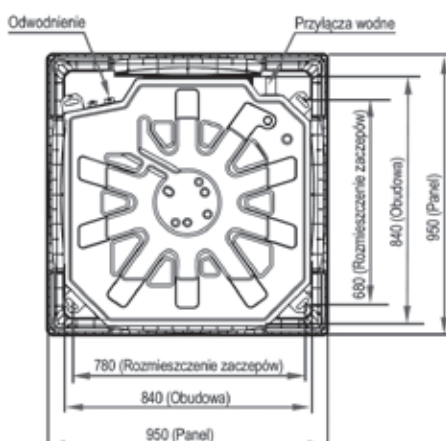

Model	A	B	C	D
CH-FC060K2	230	170	135	185
CH-FC085K2	300	190	145	195
CH-FC100K2	300	190	145	195
CH-FC120K2	300	190	145	195
CH-FC150K2	300	190	145	195

Elementy konstrukcyjne



Połączane lamele skraplacza
Antykorozyjne połączone lamele mają 3 razy dłuższą żywotność niż normalne.



Powłoka Blue Fin
Wymiennik jednostki zewnętrznej wyposażony jest w antykorozyjną powłokę, wydłużającą jego żywotność.



Wbudowana pompka kroplin
Pompka kroplin umożliwia wykonanie odpływu kroplin w sytuacji, gdy odpływ grawitacyjny nie jest możliwy.



Zmywalny filtr powietrza
Filtry są łatwe do zdemontowania i ponownego założenia. Wystarczy odkurzacza lub woda by wyczyścić kurz.



Wysokiej jakości silniki
Wysokiej jakości silniki zapewniają jednostajną i cichą pracę urządzenia.

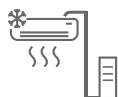

Długie rurociągi



Wysoka wydajność
Klimatyzator jest tak zaprojektowany, aby osiągać wysoką sprawność i być oszczędny w użytkowaniu.



Inteligentny system odszraniania
W razie konieczności urządzenie samo się odszrania zwiększając tym samym wydajność ogrzewania i oszczędzając energię.



Funkcja oszczędzania energii
Kiedy funkcja ta jest aktywna, ustawienia temperatury są dostępne w ograniczonym zakresie, by oszczędzać energię.



AI DC Inverter

Komfort i zdrowie



Pionowy ruch żaluzji
Żaluzje poruszają się pionowo dla równomiernego rozprowadzania powietrza i temperatury w pomieszczeniu.

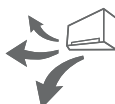

Poziomy ruch żaluzji
Żaluzje poruszają się poziomo dla równomiernego rozprowadzenia powietrza i temperatury w pomieszczeniu.



Funkcja gorącego startu
Jednostka wewnętrzna w trybie grzania zacznie nawiewać powietrze wtedy, gdy zostanie osiągnięta odpowiednio wysoka temperatura.



Funkcja Turbo
Funkcja szybkiego dostosowania temperatury do wymagań użytkownika.



Komfortowy tryb nocny
Przy zastosowaniu tej opcji użytkownik może znacznie zredukować poziom hałasu podczas snu, dzięki ustawieniu niskiej prędkości wentylatora.



Funkcja cichej pracy
Jednostka pracuje ciszej przy zmniejszonej prędkości pracy wentylatora i automatycznych ustawieniach.



Funkcja auto-restart
Jednostka w razie awarii lub utraty zasilania zapamiętuje ostatnie ustawienia i automatycznie wraca do tych ustawień po wznowieniu działania.

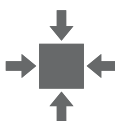

Kompaktowa konstrukcja
Mniejsze wymiary jednostki ułatwiają instalację i transport, jak również obniżają koszty obsługi.



Łatwiejsza konserwacja
Wymiana podzespołów i konserwacja urządzeń jest łatwiejsza.

EASY

Zabezpieczenia



Samoczyszczenie
Po wyłączeniu jednostki wentylator będzie nadal pracował na niskich obrotach by osuszyć jednostkę. Ma to na celu zapobieganie powstawaniu pleśni.



Autodiagnoza
Awarie urządzenia są sygnalizowane na wyświetlaczu za pomocą kodów błędów, co ułatwia diagnozowanie ich przyczyn.



Start przy obniżonym napięciu
Jednostka bezpiecznie się uruchamia przy obniżonym napięciu.



Zabezpieczenia
Jednostka jest wyposażona w wiele funkcji zapewniających niezawodność działania.



Szeroki zakres napięcia
Jednostka działa przy szerokim zakresie napięć, redukując wpływ wahań napięcia na pracę urządzenia.

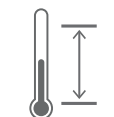

Szeroki zakres temperatur
Jednostka pracuje w szerokim zakresie napięcia, zasilania, co znacznie ogranicza wpływ temperatury otoczenia.



Kilka prędkości wentylatora
Dzięki szerokiemu zakresowi prędkości wentylatora, urządzenie może dostosować swoją prędkość do bieżących potrzeb i warunków.

Kontrola



Timer 24



Tygodniowy timer

Możliwość zaprogramowania urządzenia na dowolny czas włączenia / wyłączenia na każdy dzień tygodnia osobno.



Zegar

Aktualny czas może być wyświetlany na pilocie.



Blokada klawiatury

Funkcja ta umożliwia blokadę przycisków na pilocie, np. przed dziećmi.



Kontrola Key-card

Opcja zaprojektowana specjalnie dla hoteli. Po wyjęciu karty hotelowej klimatyzator automatycznie przełącza się w tryb czuwania.



Centralne sterowanie

Możliwość sterowania urządzeniem na odległość.



Monitorowanie na odległość

Możliwość kontrolowania urządzenia na odległość.

Niezawodność



Grzanie 8°C

Funkcja utrzymania temperatury dodatniej w pomieszczeniach, w których nie ma potrzeby utrzymywania wyższej temperatury.



Funkcja I FEEL

Czujnik zainstalowany w pilocie wyczuwa temperaturę otoczenia, wysyłając sygnał do jednostki wewnętrznej, by mogła kontrolować przepływ powietrza oraz temperaturę.



Jonizator powietrza

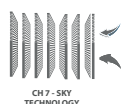

Filtr CH7



Czynnik R32



Funkcja Wi-Fi



LED

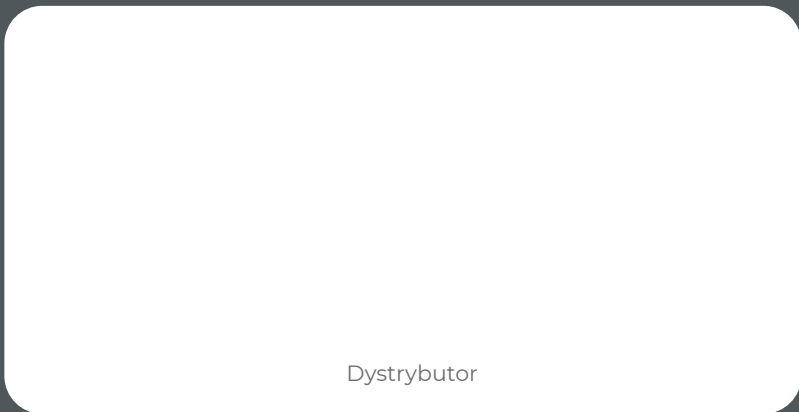

Dystrybutor

www.cooperhunter.pl

CH
Cooper & Hunter
COMFORT INNOVATIONS



POMPY CIEPŁA

KATALOG URZĄDZEŃ

2021/
2022

www.cooperhunter.pl